



YAMAHA

パーツカタログ

RZ250 (3HM1)
(29L-120101～)

'88.7 発行

183HM-010J1

RZ250 (3HM1) (フレーム打刻型式 29L-120101~)



ホワイト (36)



ニューヤマハブラック (6G)

ア ま え が き

このパーツカタログは、ヤマハRZ250(3HM1)に使用されている補修用販売部品が記載されています。

部品を御注文の際は、本パーツカタログを御参照の上、部品番号、部品名、数量を正確に御指示下さい。

1. 部品の新設、廃止または変更が生じた場合は、部品ニュースにてお知らせ致しますので、お手許のパーツカタログを御訂正下さい。
2. 部品標準価格については、別途発行されるプライスリストを御参照下さい。
3. アセンブリでの販売部品は、その構成する部品の頭に(・)印をつけて一文字下げた状態にて表わしてあります。
4. アセンブリでの販売部品使用個数は、アセンブリ単体に含まれる使用個数を表示してあります。

(例)

部品番号	部品名	使用個数
1L9-83320-K0-93	フロント フラッシュランプ アセンブリ	2
1A0-83312-K0	・レンズ, フラッシュ	1
341-83313-70	・ガスケット, フラッシュレンズ	1

5. 本文中に記載されています省略記号は次の様になっています。

STD	スタンダード
UR	選択
UN	必要数
AP	別売品
O/S	オーバーサイズ

6. フューエルタンク グラフィック及びエンブレムが複数にて使用されている場合は、摘要欄に該当仕様色名が省略記号にて記載されています。

(例)

部品番号	部品名	使用個数	摘要
2N4-24110-00-X7	フューエルタンクコンプリート	1	URクリスタルシルバー
2N4-24110-00-X8	フューエルタンクコンプリート	1	URコンペティションイエロー
4F2-24240-00	・グラフィックセット	1	URクリスタルシルバー
4F2-24240-10	・グラフィックセット	1	URコンペティションイエロー
554-24161-00	・エンブレム	2	

7. 本モデルの打刻仕様、塗色部品の使用は、次の様になっています。

Ⓐ フレーム打刻型式・号機	29L-120101~
Ⓑ エンジン打刻型式	29L

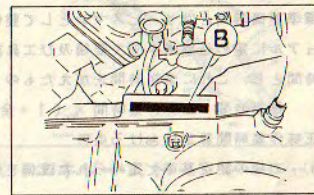
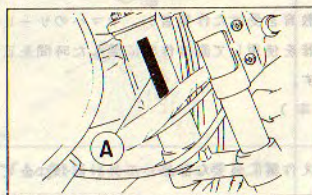

色番号	色名	省略記号
36	ホワイト	W
6G	ニューヤマハブラック	NYB

目 次

1. シリンダ..... P. 1

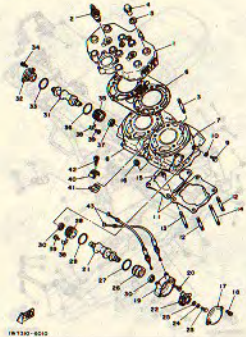

16700-020

2. クランクシャフト・ピストン..... P. 3

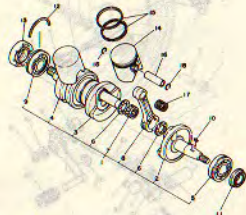

16700-301

3. ウォータポンプ..... P. 4

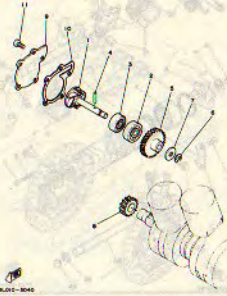

16700-004

4. ラジエタ・ホース..... P. 5

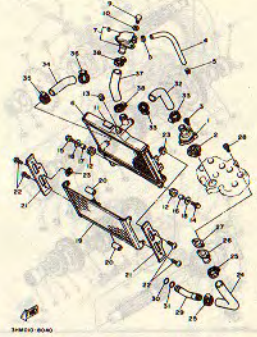

16700-004

5. オイルポンプ..... P. 7

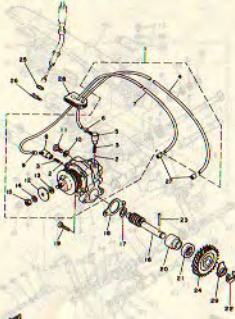

16700-000

6. インテーク..... P. 9

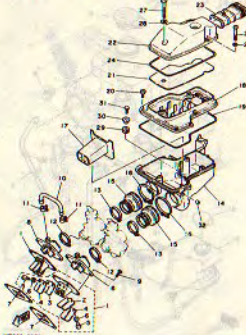

16700-000

7. キャブレタ..... P.11

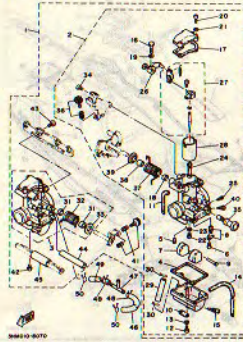

16700-000

8. エキゾースト..... P.13

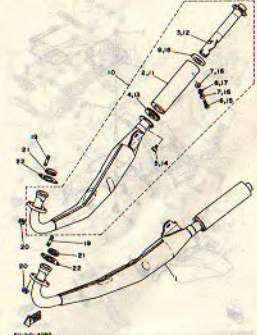

16700-000

9. クランクケース..... P.14

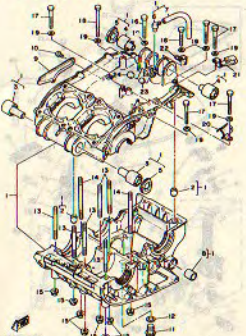

16700-000

10. クランクケース
カバー 1 P.15

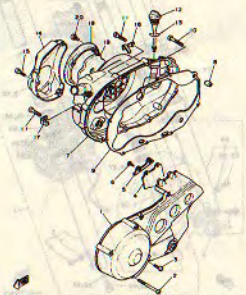

16700-011

11. スタータ..... P.16

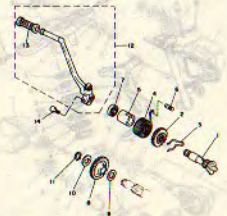

16700-000

12. クラッチ..... P.17

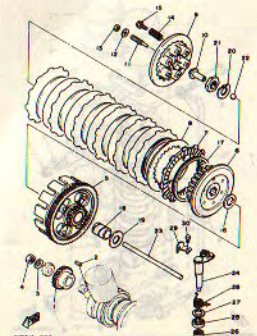

16700-000

標準整備時間について

1

13. トランスミッション..... P.19

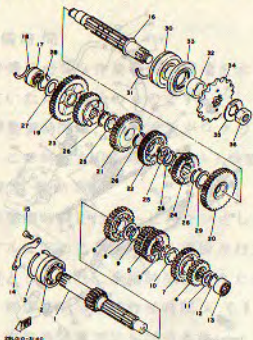

14. シフトカム・フォーク..... P.21

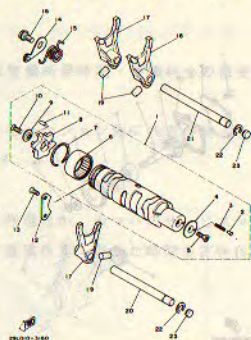

15. シフトシャフト..... P.22

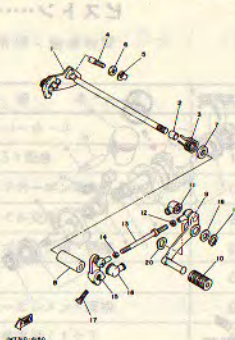

16. フレーム..... P.23

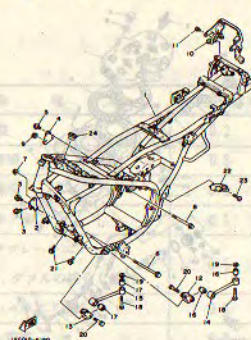

17. フェンダ..... P.24

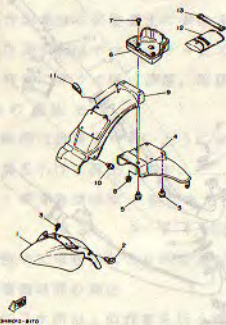

18. サイドカバー..... P.25

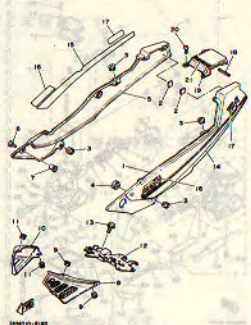

19. オイルタンク..... P.27

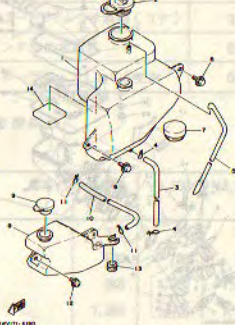

20. リヤアーム..... P.28

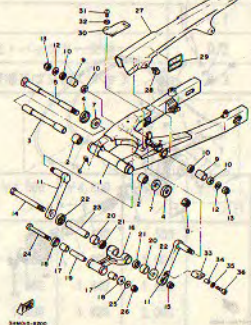

21. リヤサスペンション..... P.30

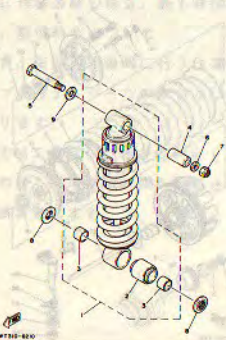

22. ステアリング..... P.31

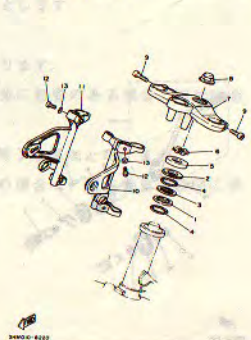

23. フロントフォーク..... P.32

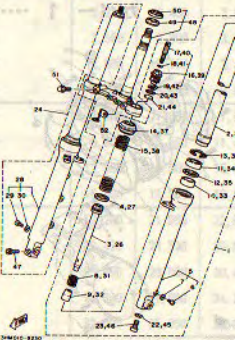

24. フュエルタンク..... P.35

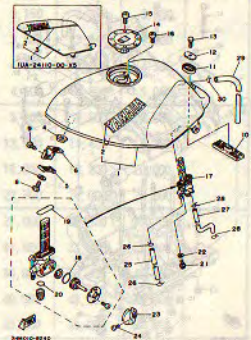

目次

25. シート…………… P.37

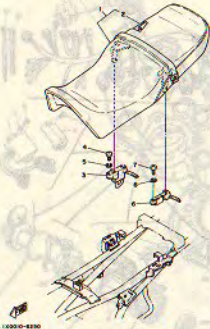

26. フロントホイール…………… P.38

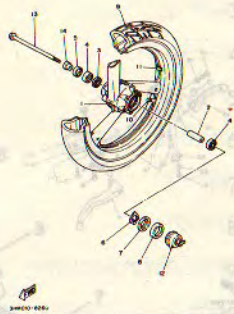

27. フロントブレーキマスターモーター
キャリパ…………… P.39

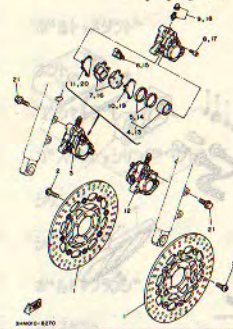

28. リヤホイール…………… P.40

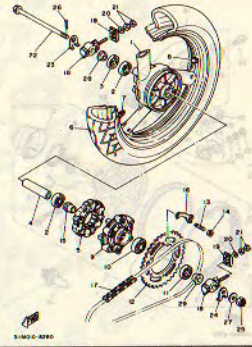

29. リヤブレーキキャリパ…………… P.42

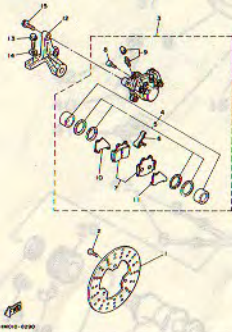

30. ステアリングハンドル・
ケーブル…………… P.43



31. フロントマスタシリンダ…………… P.44

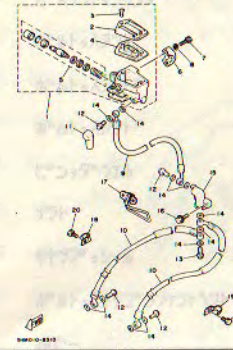

32. スタンド・フートレスト…………… P.45

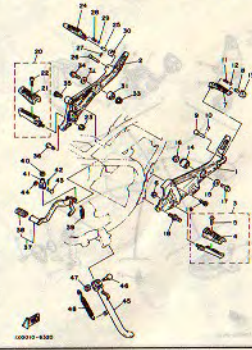

33. リヤマスタシリンダ…………… P.47

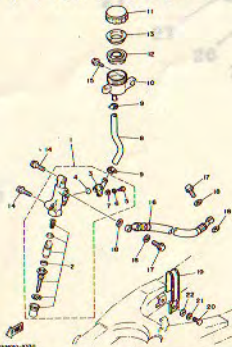

34. ゼネレータ…………… P.48

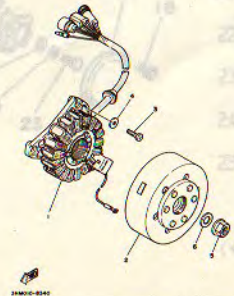

35. フラツシヤライト…………… P.49

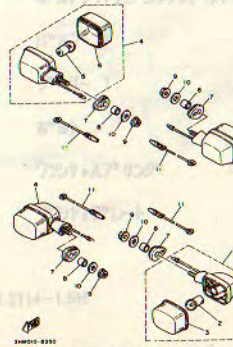

36. メータ…………… P.50

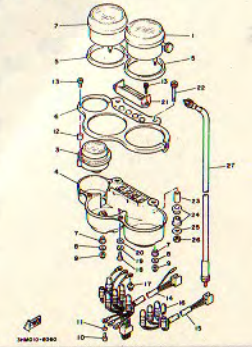

目次

1

37. ヘッドライト…………… P.52

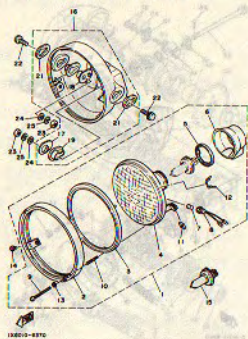

38. テールライト…………… P.53

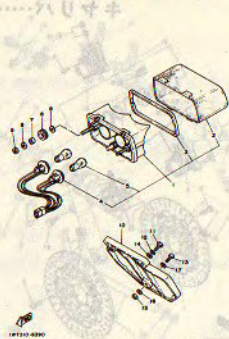

39. ハンドルスイッチ・レバー…………… P.54

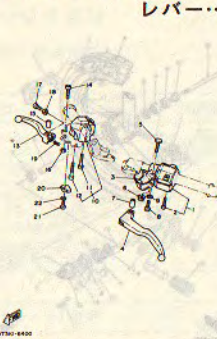

40. エレクトリカル 1 …………… P.55

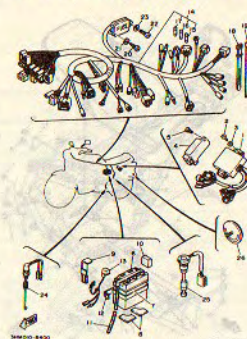

41. エレクトリカル 2 …………… P.57

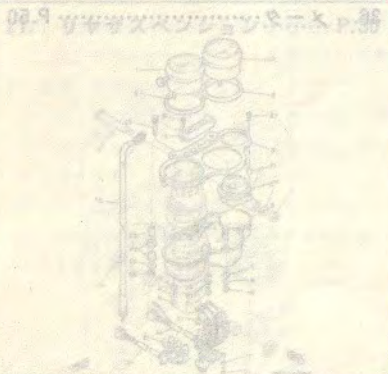
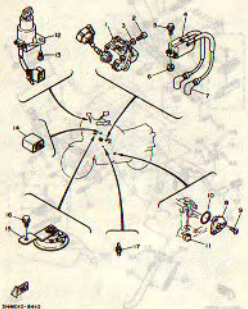
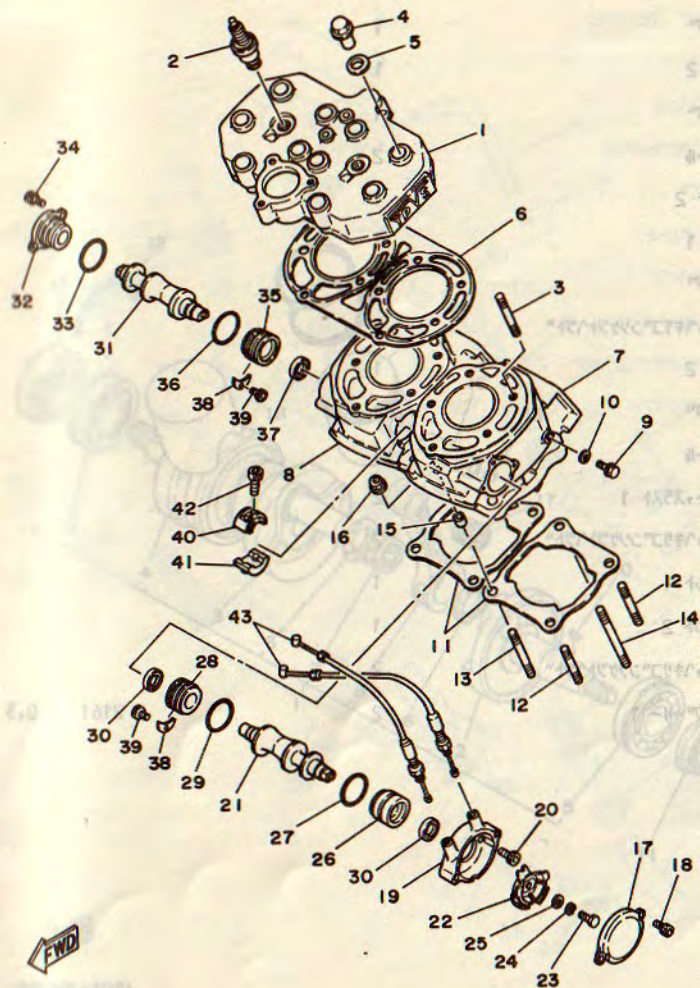

FIG. 1 シリンダ



IWT310-6010

見出番号	部品番号	部品名	個数	摘要	作業コード	整備時間
1	1XH-11111-00	ヘッド, シリンダ 1	1		2103	0.4
2	94703-00188	プラグ, スパーク (NGK BR9ES)	2			
3	90116-08424	ボルト, スタット	10			
4	90179-08343	ナット	10			
5	90201-122A7	ワシヤ, フレート	10			
6	29L-11181-01	ガスケット, シリンダヘッド 1	1		2101	0.4
7	1XG-11311-00	シリンダ 1	1		(*1) 2113	1.2
8	1XG-11321-00	シリンダ 2	1			
9	95826-06010	ボルト, フランジ	2			
10	90430-06166	ガスケット	2			
11	29L-11351-00	ガスケット, シリンダ	2			
12	90116-08318	ボルト, スタット	4		2151	1.0
13	90116-08388	ボルト, スタット	2			
14	90116-08064	ボルト, スタット	2			
15	99510-10114	ピンの, タウエル	4			
16	90179-08491	ナット	8			
17	1UA-1131R-00	キャツパ, シール	1			
18	91316-05012	ボルト, ヘキサゴンソケットヘッド	2			
19	29L-1131M-00	カバー	1			
20	91316-05012	ボルト, ヘキサゴンソケットヘッド	2			
21	29L-1131A-00	バルブ 1	1		2160	0.6
22	29L-1132E-00	プーリー 1	1			
23	97016-06020	ボルト	1			
24	92906-06100	ワシヤ, スプアリング	1			
25	92906-06600	ワシヤ, フレート	1			

(*1) 左右同時交換時は 2114-1.5H

FIG. 1 シリンダ

見出番号	部品番号	部品名	個数	摘要	作業コード	整備時間
26	29L-1131U-00	ピストン 3	1			
27	93210-27778	O-リング	1			
28	29L-1131F-00	ピストン 2	1			
29	93210-27778	O-リング	1			
30	93108-23010	オイルシール	2			
31	29L-1132A-00	バルブ 2	1			
32	1XH-1131E-00	ピストン 1	1			
33	93210-27778	O-リング	1			
34	91316-05012	ボルト、ヘキサゴンソケットヘッド	2			
35	29L-1131F-00	ピストン 2	1			
36	93210-27778	O-リング	1			
37	93108-23010	オイルシール	1			
38	29L-11915-00	プレート、スラスト 1	2			
39	91316-05010	ボルト、ヘキサゴンソケットヘッド	2			
40	29L-1131H-00	シャフト 1	1			
41	29L-1131J-00	シャフト 2	1			
42	91316-04020	ボルト、ヘキサゴンソケットヘッド	2			
43	29L-1133E-00	ワイヤ、プーリー 1	2			

www.RD350LC.net

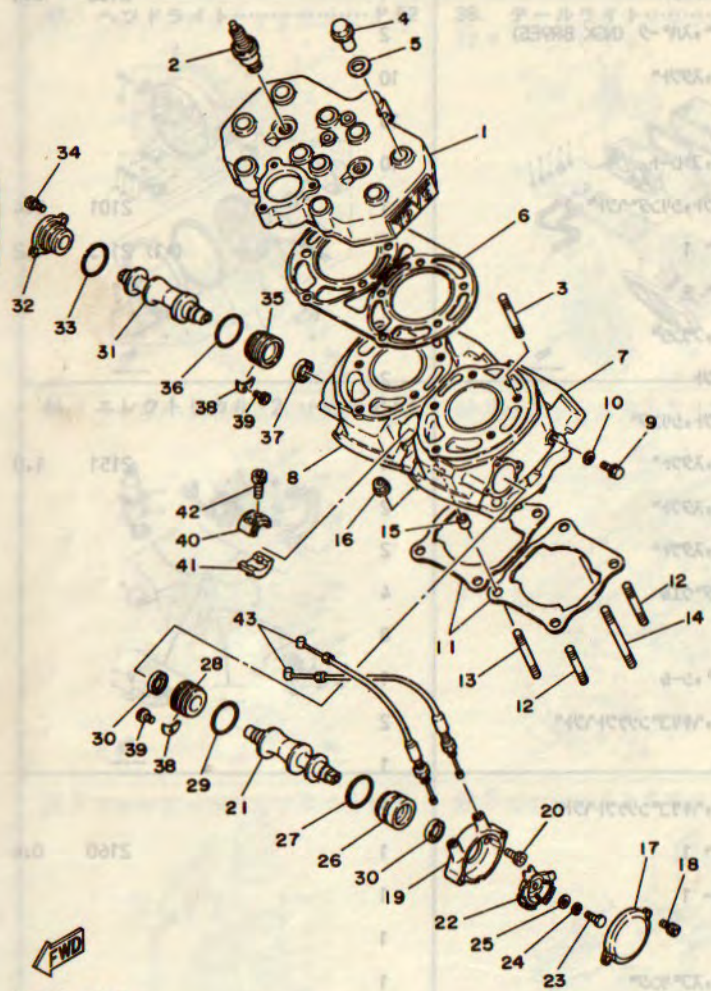

2



IWT310-6010

2161 0.3

FIG. 2 クランクシャフト・ピストン

見出番号	部品番号	部品名	個数	摘要	作業コード	整備時間
1	29L-11400-30	クランクシャフトアセンブリ	1		2401	6.0
2	29L-11412-00	・クランク 1	1		2411	7.2
3	29L-11409-30	・クランクサブアセンブリ	1			
4	29L-11442-10	・クランク 4	1		2317	0.2
5	93306-30548	・ﾊﾞｰﾘﾝｸﾞ	1		2421	6.0
6	90209-22257	・ワッシャー	4		2312	0.3
7	93310-522L4	・ﾊﾞｰﾘﾝｸﾞ	2			
8	29L-11651-00	・ロッド・コネクティング	2		2411	7.2
9	93306-30549	・ﾊﾞｰﾘﾝｸﾞ	1		2425	6.0
10	90280-05033	キー・ワットラフ	1			
11	93103-25108	オイルシール	1		2431	5.0
12	278-17424-01	サークリップ 1	1			
13	93103-40077	オイルシール	1		2435	5.0
14	29L-11631-02-94	ピストン (STD)	2		(*1) 2501	0.7
15	29L-11635-02	ピストン (0.25MM O/S)	2	AP		
16	29L-11636-02	ピストン (0.50MM O/S)	2	AP		
15	29L-11610-00	ピストンリングセット (STD)	2		(*1) 2501	0.7
18	29L-11610-10	ピストンリングセット (1ST O/S)	2	AP		
19	29L-11610-20	ピストンリングセット (2ND O/S)	2	AP	2310	0.1
16	280-11633-00	ピン・ピストン	2		(*1) 2501	0.7
17	93310-316H7	ﾊﾞｰﾘﾝｸﾞ	2			
18	4V2-11634-00	クリップ・ピストンピン	4			
23	90183-050M	ワッシャー	4		2313	0.5
25	90460-2721V	ワッシャー	2		0406-D10JRS	

(*1) 左右同時交換時は 2503-1.2H

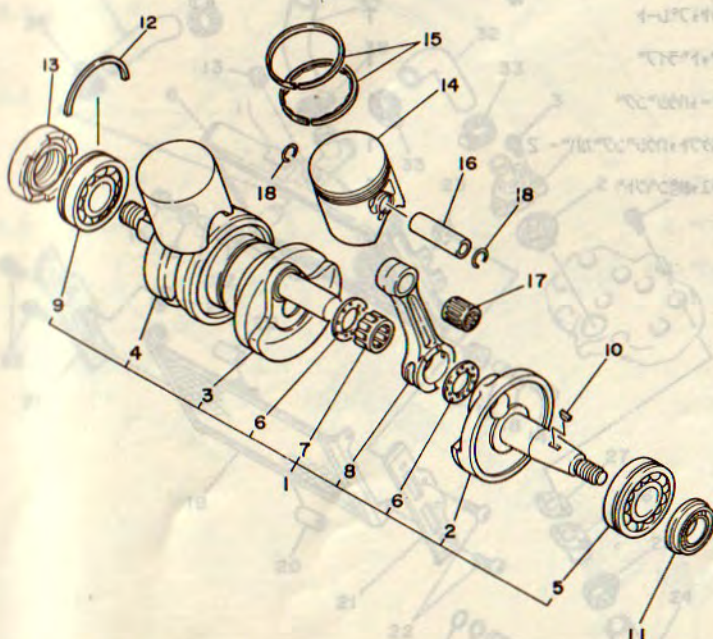

FWD
29L010-3021

www.RD350LC.net

2

FIG. 3 ウォータポンプ

部品番号	部品番号	部品名	個数	摘要	作業コード	整備時間
1	4L0-12450-01	インペラシャフトアセンブリ	1		2301	0.8
2	93306-30003	パッキング (B6300Z)	1			
3	93103-10147	オイルシール	1			
4	93603-22028	ピン, タウエル	1			
5	4L0-12459-00	キヤ, インペラシャフト	1			
6	99001-07600	サークリップ	1			
7	90201-08784	ワッシャ, フレート	1			
8	4L0-12436-00	キヤ, トライブ	1			
9	4L0-12422-00	カバー, ハウジング	1			
10	4L0-12428-00	カセット, ハウジングカバー - 2	1			
11	92501-06014	スクリュー, インボルト	5			

www.RD350LC.net

2

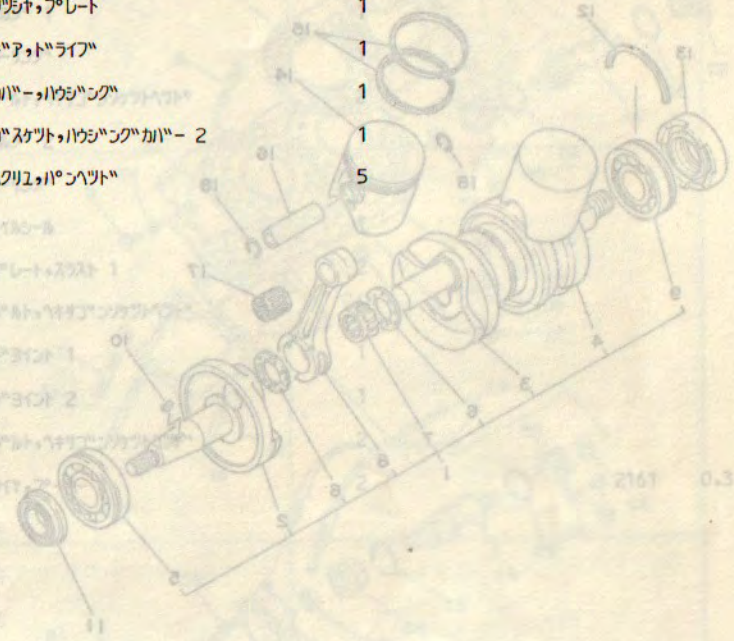
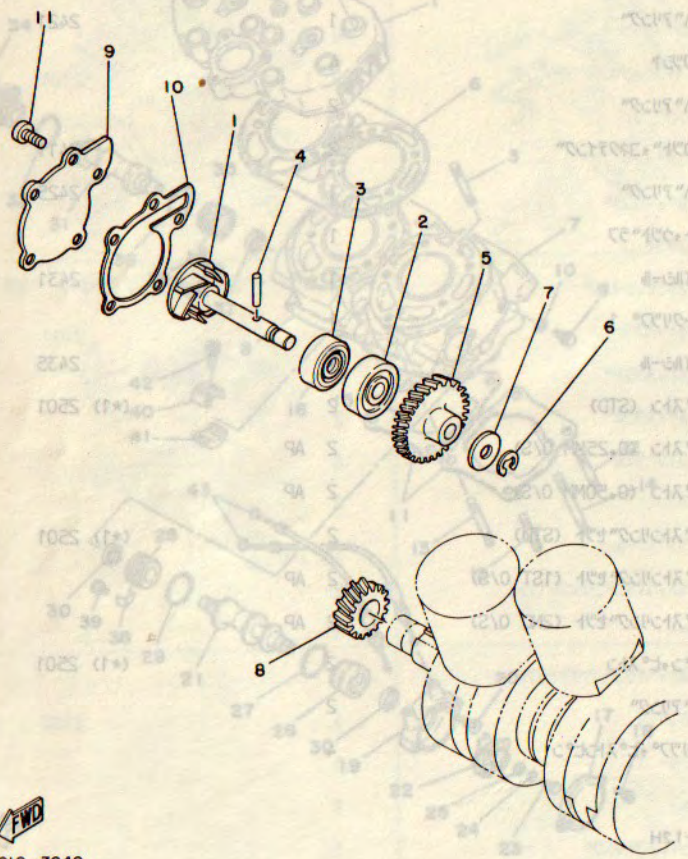

29L010-3040

10010-3001

FIG. 4 ラジエタ・ホース

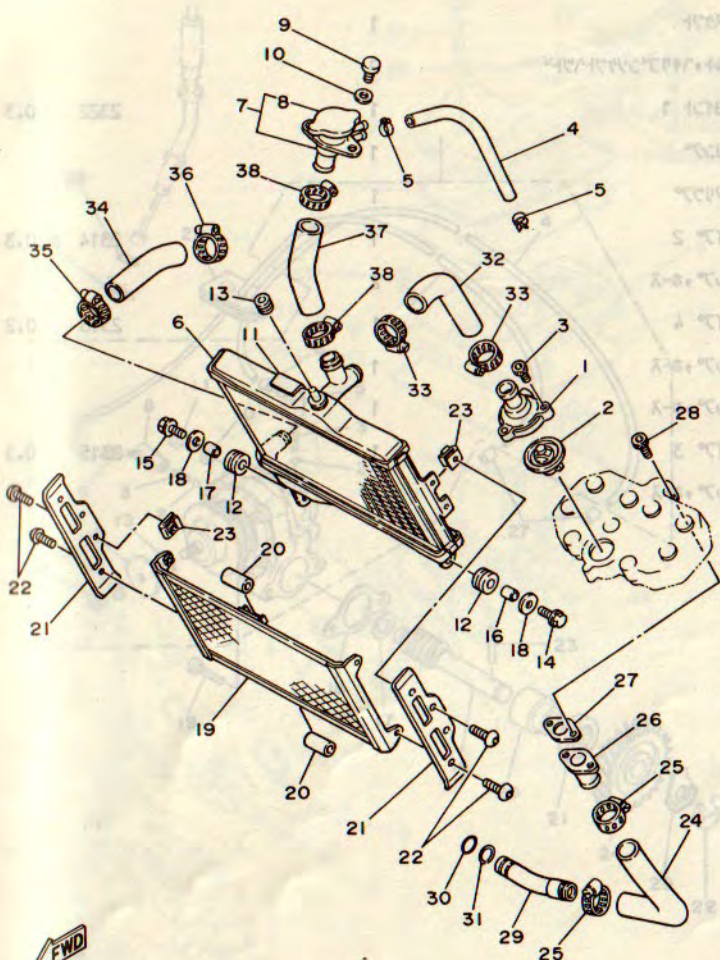

見出番号	部品番号	部品名	個数	摘要	作業コード	整備時間
1	29L-12446-01	ジョイント	1		2320	0.3
2	29L-12411-00	サーモスタツ	1		2309	0.3
3	91316-06020	ホィルト、ハキリコンソグツハツ	3			
4	29L-12485-00	ハ°イフ 5	1		2317	0.2
5	90467-13083	クリツフ	2			
6	1YH-12461-00	ラジエタアヒンフリ	1		2312	0.3
7	47X-12590-01	コンタクシヨリアヒンフリ	1			
8	22W-12462-00	ホィツフ、ラジエタ	1		2311	0.1
9	97313-06016	ホィルト	2			
10	90201-06067	ワツシヤ、フ°レート	2			
11	3HM-24181-00	タンクハ°、ロケ°テイグ 1	1			
12	90480-15363	クロメツト	2			
13	90480-16284	クロメツト	1			
14	95806-06025	ホィルト、フランジ	1			
15	95806-06020	ホィルト、フランジ	1			
16	90387-07392	カラー	1			
17	90387-07390	カラー	1			
18	90201-060A3	ワツシヤ、フ°レート	2			
19	3HM-12467-00	カバー、ラジエタ	1		2310	0.1
20	3HM-12465-00	タンクハ°、ラジエタ	2			
21	3HM-1246A-00	カバー 1	2			
22	92013-05012	ホィルト	8			
23	90183-05044	ナツト、スプリング	4			
24	29L-12481-00	ハ°イフ 1	1		2313	0.5
25	90460-27219	クランプ、ホース	2			

www.RD350LC.net

2



3HM010-8040

0908-GIOMHE
M2 0.5

FIG. 4 5019. ホース

見出番号	部品番号	部品名	個数	摘要	作業コード	整備時間
26	4L0-12479-00	ジョイント	1		2321	0.2
27	4L0-12435-00	ガスケット	1			
28	91316-06020	ホルト、ヘキサゴンソケットヘッド	2			
29	29L-12469-00	ジョイント 1	1		2322	0.3
30	93210-16314	O-リング	1			
31	93440-19083	サークリップ	1			
32	29L-12482-00	パイプ 2	1		2314	0.3
33	90460-27219	クランプ、ホース	2			
34	4L0-12484-00	パイプ 4	1		2316	0.2
35	90460-27219	クランプ、ホース	1			
36	90460-38285	クランプ、ホース	1			
37	29L-12483-00	パイプ 3	1		2315	0.3
38	90460-27219	クランプ、ホース	2			

www.RD350LC.net

2

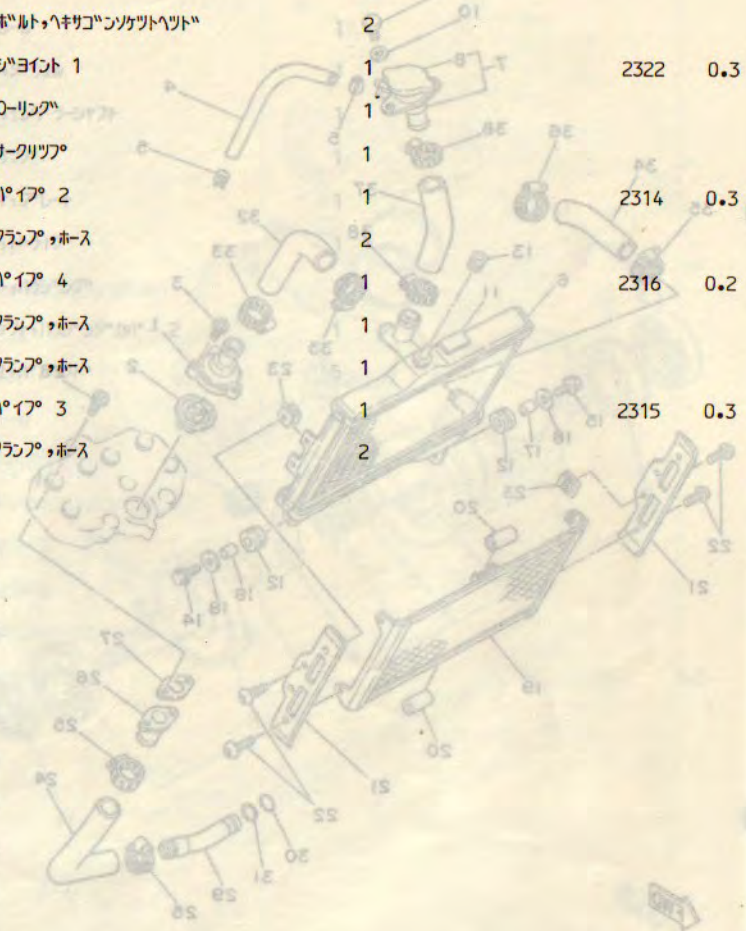
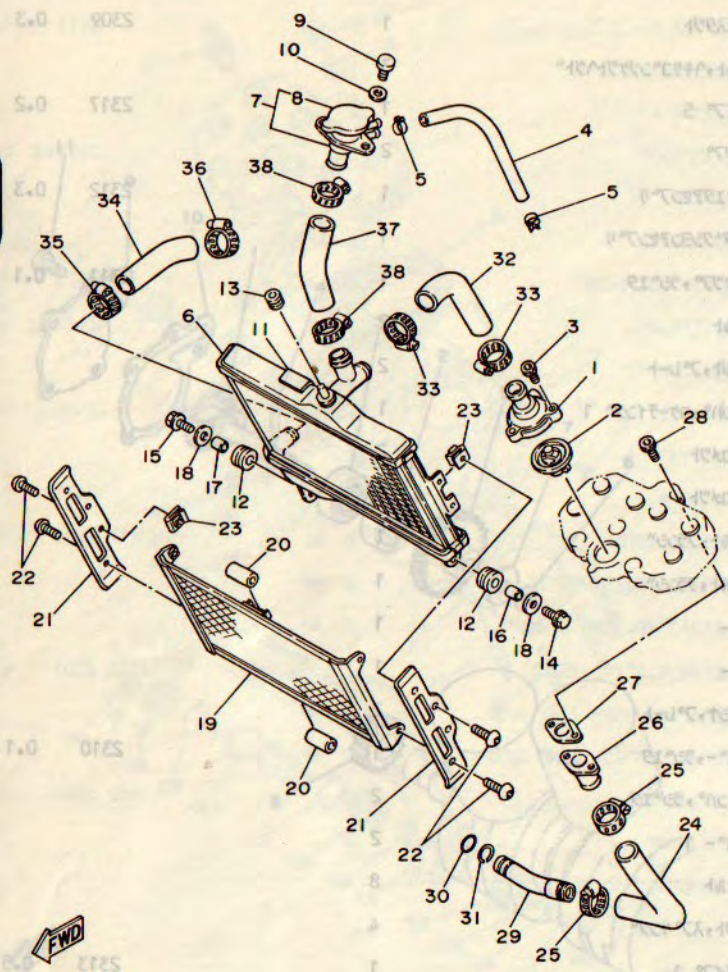

3HMO10-8040



FIG. 5 オイルポンプ

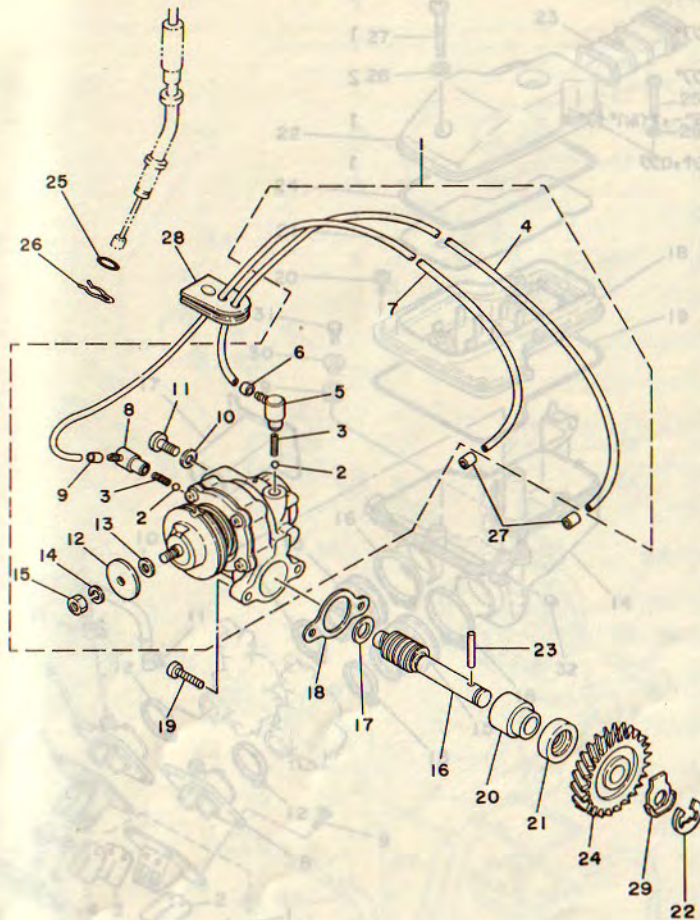

見出番号	部品番号	部品名	個数	摘要	作業コード	整備時間
1	4L1-13101-03	オイルポンプアセンブリ	1		4601	0.4
2	93505-32002	・ホール	2			
3	90501-02018	・スプリング, エンブレッション	2			
4	90445-05203	・ホース	1		4801	0.3
5	353-13552-01	・ノスル	1			
6	90468-02033	・クリツァ	1			
7	90445-05765	・ホース	1			
8	353-13552-01	・ノスル	1			
9	90468-02033	・クリツァ	1			
10	90430-04004	・カスケツト	1			
11	98901-04008	・スクリュ, ハィント	1			
12	137-13138-01	・プレート, アシヤステイング	1			
13	137-13137-00-03	・シム, フランシヤ (0.3T)	1	UR		
13	137-13137-00-05	・シム, フランシヤ (0.5T)	1	UR		
14	92901-05100	・ワツヤ, スプリング	1			
15	95303-05600	・ナツト	1			
16	4L1-13175-01	シヤフト, ウォーム	1			
17	90201-08624	ワツヤ, プレート	1			
18	8Y0-13116-01	カスケツト, ポンプケース	1			
19	98501-05016	スクリュ, ハィンツ	2			
20	1E7-13176-00	メタル, ウォームシヤフトアウト	1			
21	93101-10002	オイルホール	1			
22	93430-08036	サークリツァ	1			
23	93603-22028	ピョン, タウエル	1			
24	4L0-13178-00	キヤ, ポンプドライブ	1		4621	0.6

www.RD350LC.net

2



IWT310-6050

FIG. 5 オイルポンプ

見出し番号	部品番号	部品名	個数	摘要	作業コード	整備時間
25	93210-07100	O-リング	1			0.2
26	90468-08086	クリップ	1			0.2
27	90468-02033	クリップ	2			0.3
28	4L0-13174-00	ホルダー、オイルパイプ	1			0.3
29	90215-10253	ワッシャー、ロツク	1			0.2

www.RD350LC.net

2

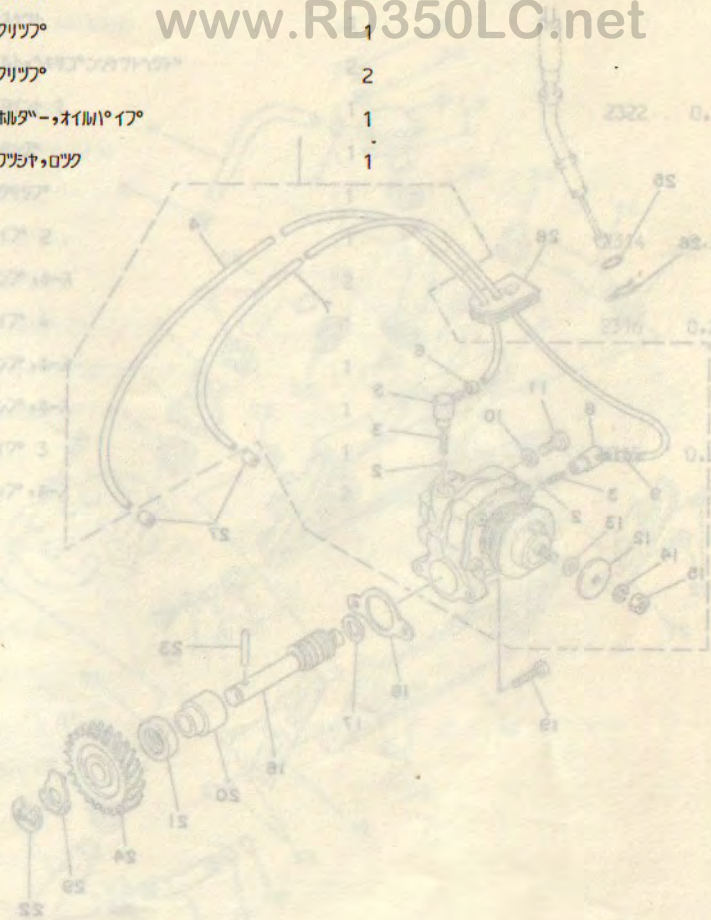
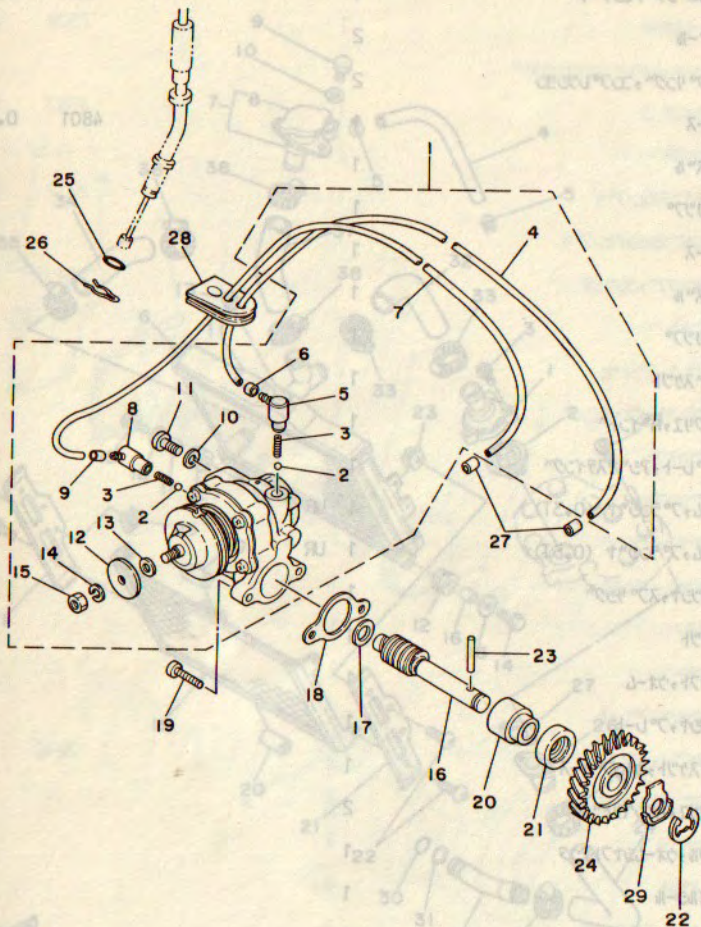

FWD
IWT310-6050

FWD
IWT310-6050

FIG. 6 インテーク

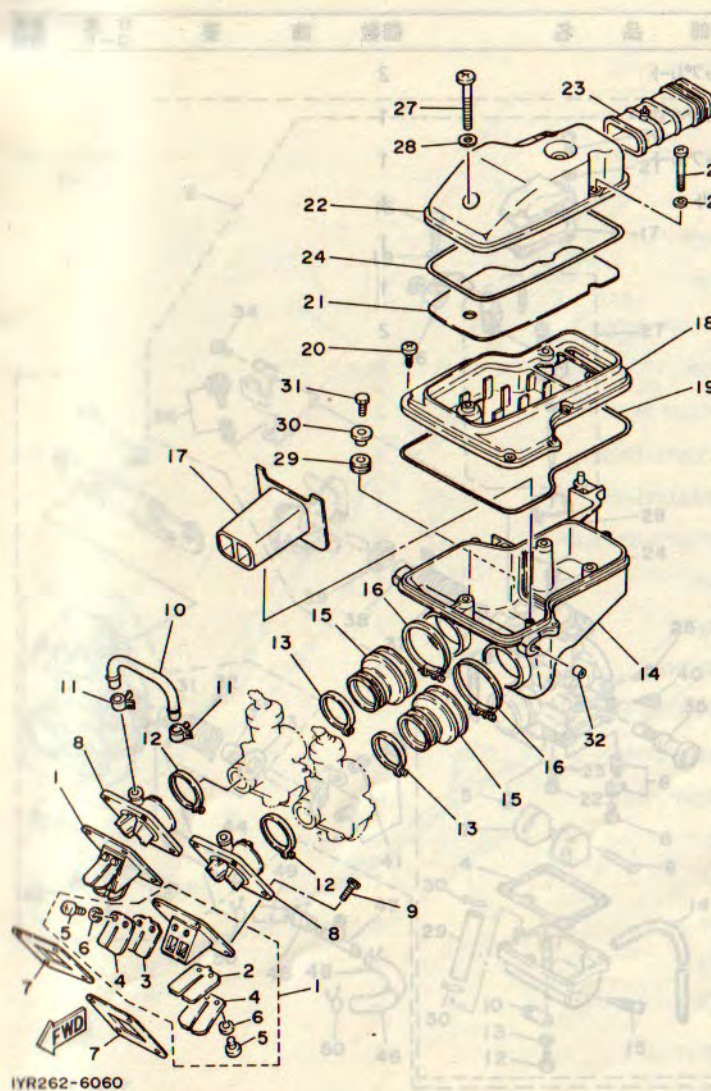

IYR262-6060

見号	部品番号	部品名	個数	摘要	作業コード	整備時間
1	4X8-13610-00	リート、バルブアセンブリ	2		4231	0.4
2	4X8-13613-10	リート、バルブ	1			
3	4X8-13613-20	リート、バルブ	1			
4	345-13616-70	ストッパ、リートバルブ	2			
5	98501-03008	スクリュー、バルブ	4			
6	92990-03100	ワッシャ、スプリング	4			
7	314-13621-02	ガスケット、バルブシート	2			
8	31J-13565-00	シヨイント、キャブレタ	2		4131	0.4
9	91316-06025	ホルト、ヘキサゴンソケットヘッド	8			
10	48H-14465-00	パイプ	1			
11	90467-20085	クリップ	2			
12	90460-44108	クランプ、ホース	2			
13	90460-49058	クランプ、ホース	2			
14	51L-14411-00	ケース、エアクリーナ 1	1		4101	0.2
15	29L-14453-01	シヨイント、エアクリーナ	2		4132	0.1
16	90460-68230	クランプ、ホース	2			
17	51L-1441F-00	ハーティション、エアクリーナケース	1			
18	29L-14421-00	ケース、エアクリーナ 2	1		4108	0.2
19	1VJ-14462-00	シール	1			
20	97780-50525	スクリュー、タレット	6			
21	29L-14451-00	エレメント、エアクリーナ	1		4102	0.2
22	29L-14412-00	キャップ、クリーナケース 1	1		4103	0.1
23	29L-14437-00	ダクト	1		4104	0.1
24	1VJ-14462-00	シール	1			
25	92501-06055	スクリュー、バルブ	2			

www.RD350LC.net

2

FIG. 6 インテーク

見出番号	部品番号	部品名	個数	摘要	作業コード	整備時間
26	92901-06600	ワッシャー、アレート	2			
27	92501-06075	スクリーン、パワハット	1			
28	92901-06600	ワッシャー、アレート	1			
29	90480-16233	クローメット	1			
30	90387-07037	カー	1			
31	97001-06018	ホルト	1			
32	90445-12718	ホース	2			
1		ハウジング、上	1			
2		ハウジング、下	1			
3		シール、O	1			
4		シール、O	1			
5		シール、O	1			
6		シール、O	1			
7		シール、O	1			
8		シール、O	1			
9		シール、O	1			
10		シール、O	1			
11		シール、O	1			
12		シール、O	1			
13		シール、O	1			
14		シール、O	1			
15		シール、O	1			
16		シール、O	1			
17		シール、O	1			
18		シール、O	1			
19		シール、O	1			
20		シール、O	1			
21		シール、O	1			
22		シール、O	1			
23		シール、O	1			
24		シール、O	1			
25		シール、O	1			
26		シール、O	1			
27		シール、O	1			
28		シール、O	1			
29		シール、O	1			
30		シール、O	1			
31		シール、O	1			
32		シール、O	1			

www.RD350LC.net

2

IYR262-6060

FIG. 7 キャブレタ

見出番号	部品番号	部品名	個数	摘要	作業コード	整備時間
	1	3HM-14100-00	1	キャブレタセンブリ	(*1) 4001	0.2
	2	3HM-14101-00	1	キャブレタセンブリ 1		
	3	3HM-14102-00	1	キャブレタセンブリ 2		
	4	304-14184-00	1	カクスタツ、フオートチャンバ		
	5	260-14142-25	1	シフト、ハロイット (# 25)	4022	0.5
	6	98501-04008	1	スクリユ、ハロソハツ		
	7	4L0-14185-00	1	フオート	4022	0.5
	8	48H-14107-28	1	ニトールハルソハツ		
	9	537-14186-00	1	ピソソ、フオート		
	10	500-14146-00	1	フオート		
	11	4L0-14197-00	1	ハロイソ		
	12	98511-04016	4	スクリユ、ハロソハツ		
	13	92901-04100	4	ワツヤ、スプリソク		
	14	4L0-14196-00	1	ハロイソ		
	15	12R-14191-00	1	フオソク、ソソソソソ		
	16	583-14592-00	1	スクリユ		
	17	48H-14536-00	1	カクスタツ		
	18	256-14997-00	1	シソル		
	19	92902-04100	1	ワツヤ、スプリソク		
	20	98503-04014	3	スクリユ、ハロソハツ		
	21	92902-04100	3	ワツヤ、スプリソク		
	22	137-14143-31	1	シフト、メソソ (#155)	4022	0.5
	23	137-14153-00	1	ワツヤ、メソソシフト		
	24	4L0-14141-42	1	ソソソル、メソソ		
	25	10W-14104-00	1	エアスクリユソソソ		

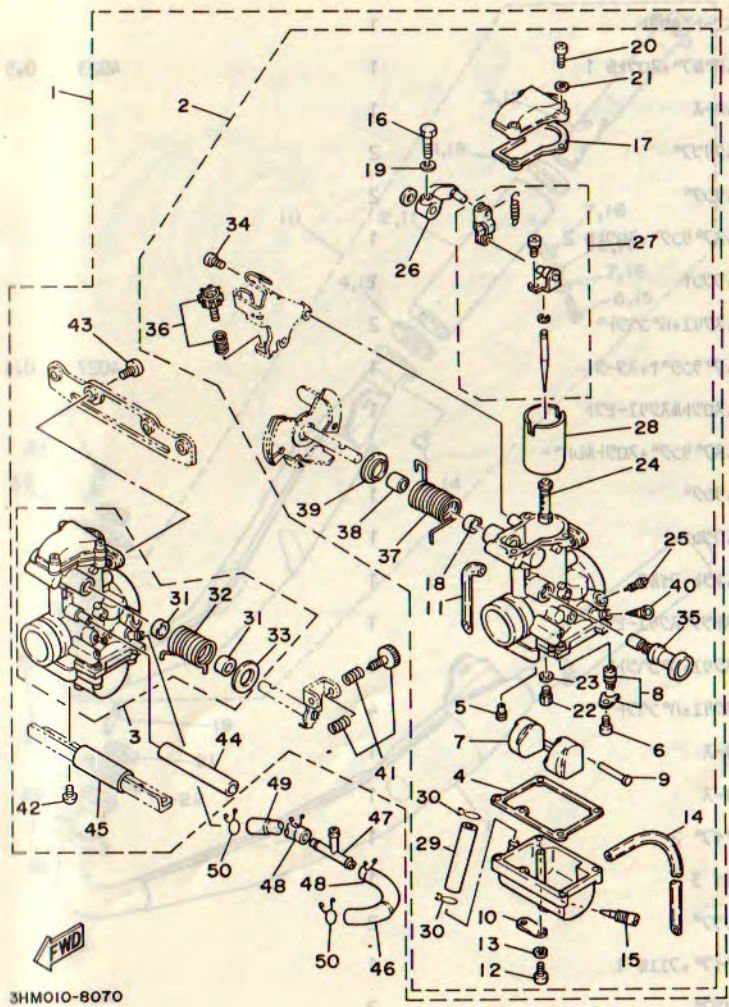

(*1) 左右同時交換時は 4002-0.4H

FIG. 7 キヤブリア

見出番号	部品番号	部品名	個数	摘要	作業コード	整備時間
	26	48H-14292-00	2	..アライメント		
	27	51L-1490J-00	1	..ニートリセット		
	28	51L-14112-20	1	..スロットル	4023	0.5
	29	51L-14987-00	1	..ホース		
	30	90467-10008	2	..クリップ		
	31	584-14918-00	2	..リンク		
	32	48H-14932-00	1	..スプロケット, スロットル		
	33	341-14954-00	1	..ワッシャー		
	34	98501-05010	2	..スクリーン, パンヘッド		
	35	4U5-14171-00	1	..ポンプ, スタート	4027	0.4
	36	41V-14103-00	1	..スロットルスクリーン		
	37	48H-14931-00	1	..スプロケット, スロットル		
	38	26H-14194-00	1	..リンク		
	39	1A8-14953-00	1	..ワッシャー		
	40	1KT-14994-00	1	..ネット, フィルタ		
	41	48H-1490K-00	1	..ストップスクリーン		
	42	98501-05010	4	..スクリーン, パンヘッド		
	43	98502-06012	4	..スクリーン, パンヘッド		
	44	48H-14987-00	1	..ホース		
	45	52Y-14987-00	1	..ホース		
	46	3HM-24312-00	1	..パイプ		
	47	90413-07023	1	..ウエイト		
	48	90467-10008	2	..クリップ		
	49	3HM-24311-00	1	..パイプ, フィット		
	50	90467-11106	2	..クリップ		

www.RD350LC.net

2

FWD
3HM010-8070

FIG. 8 イキゾースト

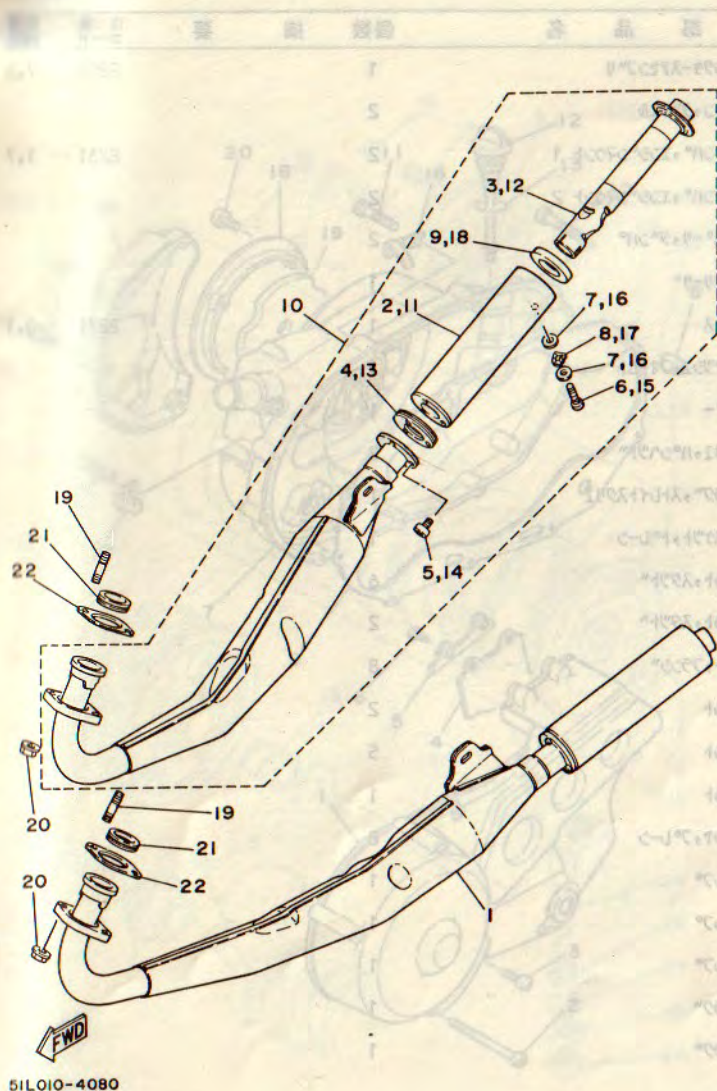

見出番号	部品番号	部品名	個数	摘要	作業コード	整備時間
1	51L-14710-01	マフラ-アピリアリ 1	1		(*1) 4411	0.2
2	51L-14753-00	・サイレンサ,エキゾースト	1		(*2) 4431	0.1
3	1KT-14752-00	・ハ°イ°,アウトレット	1			
4	51L-14714-00	・カ°スケット,マフラ-	1		4661	0.2
5	91316-06016	・ホルト,ハキサコソケットヘッド	3			
6	98903-06030	・スクリーン,ハ°イント	1			
7	90202-06010	・ワッシャ,フ°レート	2			
8	90206-06060	・ワッシャ,ウエイブ	1			
9	51L-14755-00	・カ°スケット,サイレンサ	1			
10	51L-14720-01	マフラ-アピリアリ 2	1		(*1) 4411	0.2
11	51L-14765-00	・サイレンサ	1		(*2) 4431	0.1
12	1KT-14752-00	・ハ°イ°,アウトレット	1			
13	51L-14714-00	・カ°スケット,マフラ-	1		4661	0.2
14	91316-06016	・ホルト,ハキサコソケットヘッド	3			
15	98903-06030	・スクリーン,ハ°イント	1			
16	90202-06010	・ワッシャ,フ°レート	2			
17	90206-06060	・ワッシャ,ウエイブ	1			
18	51L-14755-00	・カ°スケット,サイレンサ	1			
19	90116-08365	・ホルト,スタット	4			
20	90185-08097	・ナット,セルフロックンク	4			
21	29L-14613-00	カ°スケット,エキゾーストハ°イ°	2			
22	29L-14643-00	カ°スケット 3	2			

(* 1) 左右同時交換時は 4412-0.4H

(* 2) 左右同時交換時は 4432-0.2H

www.RD350L.com

2

51L010-4080

FIG. 9 クランクケース

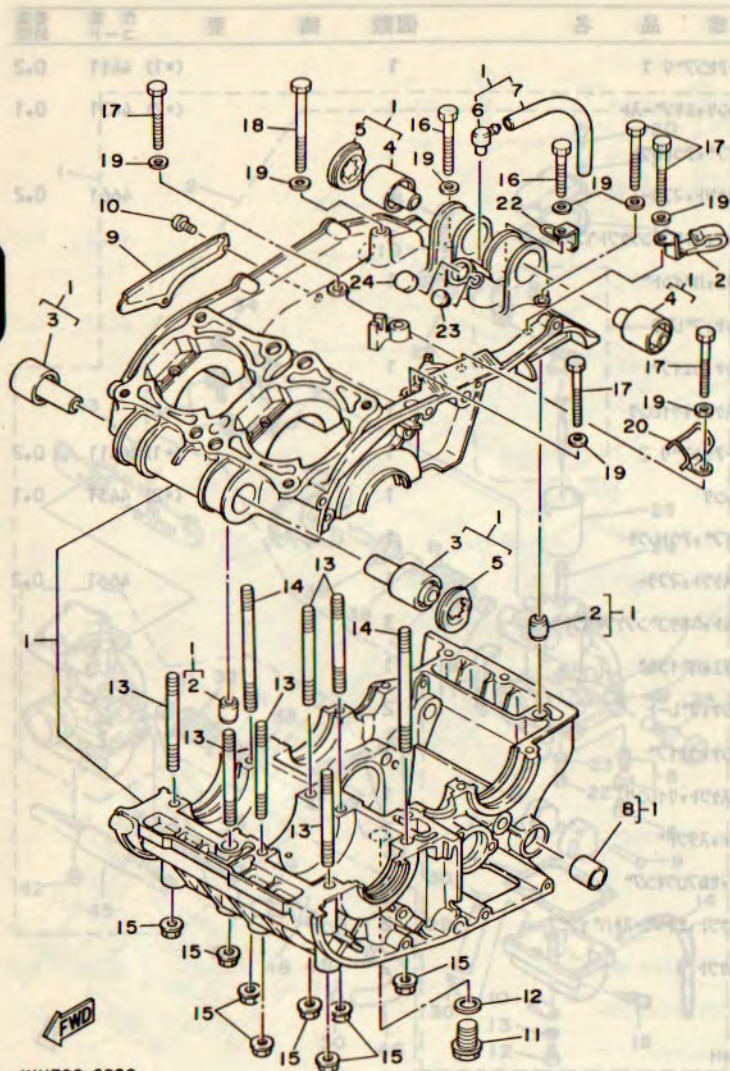

見出番号	部品番号	部品名	個数	摘要	作業コード	整備時間
1	29L-15100-03	クランクケースアセンブリ	1		2201	7.5
2	99510-12016	・ピピン, タウエル	2			
3	4L0-15316-00	・タンパ°, インシアンマウント 1	2		2231	1.7
4	4L0-15326-00	・タンパ°, インシアンマウント 2	2			
5	2YK-15328-00	・スア°-サ, タンパ°	2			
6	498-15371-00	・ブリーザ	1			
7	90446-07112	・ホース	1		2271	0.1
8	90383-12022	・フツシユ, フォームト	1			
9	278-15492-01	カバー	1			
10	98501-05010	スクリーン, パンペツト	2			
11	90340-14010	フロク°, ストレイトスクリーン	1			
12	137-15353-00	ガスケット, トレーン	1			
13	90116-08064	ボールト, スタツト	6			
14	90116-08232	ボールト, スタツト	2			
15	95701-08500	ナツト, フランジ	8			
16	97311-06045	ボールト	2			
17	97311-06060	ボールト	5			
18	97311-06090	ボールト	1			
19	92901-06200	ワツシヤ, フレーン	8			
20	90462-16130	クランク°	1			
21	90465-08125	クランク°	1			
22	90465-06094	クランク°	1			
23	90338-05038	フロク°	1			
24	90338-16029	フロク°	1			

IXH700-6090

FIG. 10 クランクケースカバー- 1

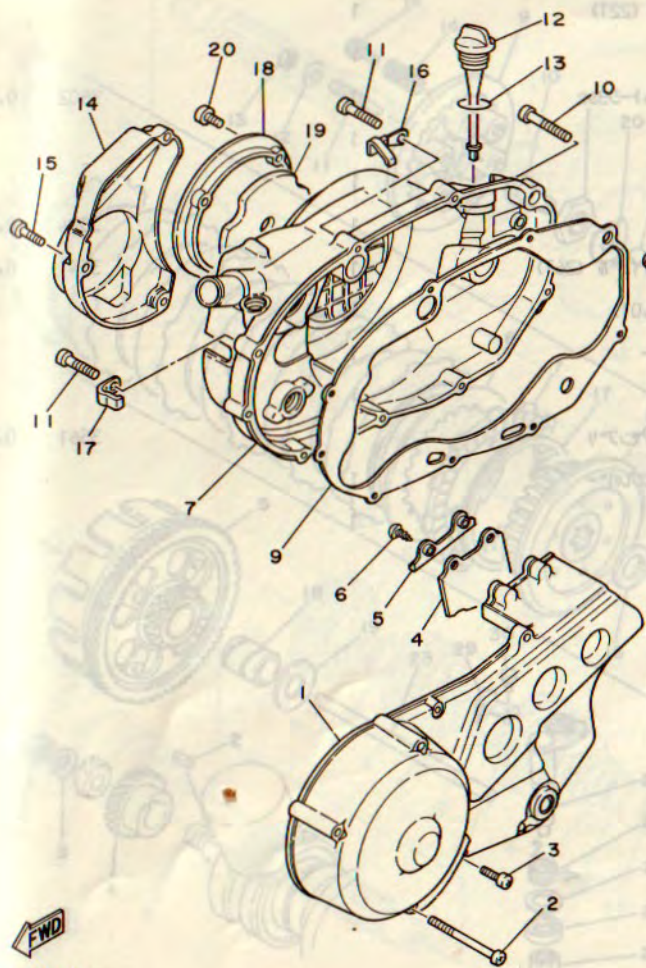

見出番号	部品番号	部品名	個数	摘要	作業コード	整備時間
1	29L-15410-00	クランクケースカバー-アセンブリ 1	1		2241	0.2
2	92506-06055	スクリーン, ハンパット	3			
3	92506-06020	スクリーン, ハンパット	4			
4	1A0-15497-00	プレート, ダストシール	1			
5	1A0-15491-00	プロテクタ	1			
6	97706-50512	スクリーン, タルピック	2			
7	29L-15421-00	カバー, クランクケース 2	1		2242	0.7
8	99510-12016	ピストン, タウエル	1			
9	4L0-15461-01	ガスケット, クランクケースカバー- 2	1		2242	0.7
10	92506-06040	スクリーン, ハンパット	1			
11	92516-06030	スクリーン, ハンパット	8			
12	4L0-15362-00	プラグ, オイルハール	1			
13	93210-19123	O-リング	1			
14	29L-15416-00	カバー, オイルポンプ	1		2254	0.1
15	92506-06020	スクリーン, ハンパット	3			
16	90462-08071	クランプ	1			
17	90462-08070	クランプ	1			
18	29L-15431-00	カバー, クランクケース 3	1		2243	0.1
19	31K-15317-00	スベ-リ, エンジンマウント	1			
20	98506-05014	スクリーン, ハンパット	3			
21	90170-30520	ナット	1			
22	92515-52029	ワッシャー	1			
23	29L-16357-00	ワッシャー, アセンブリ	1			
24	29L-16380-00	ワッシャー, アセンブリ	1			
25	93102-17004	ナット	1			

www.RD350LC.net

2



29L010-3111

FIG. 11 スタータ

見出し番号	部品番号	部品名	個数	摘要	作業コード	整備時間
1	4L0-15660-01	キックアスルアセンブリ	1		3501	1.0
2	4L0-15641-00	スクリュー (22T)	1			
3	90468-26091	クリップ	1		2231	1.7
4	90508-30051	スプリング、トーション	1		3502	0.9
5	4L0-15666-00	スクリュー	1			
6	248-15668-00	ストッパ	1			
7	93101-20048	オイルシール	1		3504	0.2
8	4L0-15651-00	スクリュー、キックアイトル (26T)	1		3541	0.7
9	164-17417-00-10	シム 1 (1.0T)	1	UN		
10	90214-15020	ワシレット、クロ-	1			
11	99009-15400	サークリップ	1			
12	51L-15620-01	キッククラックアセンブリ	1		3561	0.1
13	156-15618-01	スクリュー、キックレバー	1			
14	97026-08030	ボルト	1			

www.RD350LC.net

2

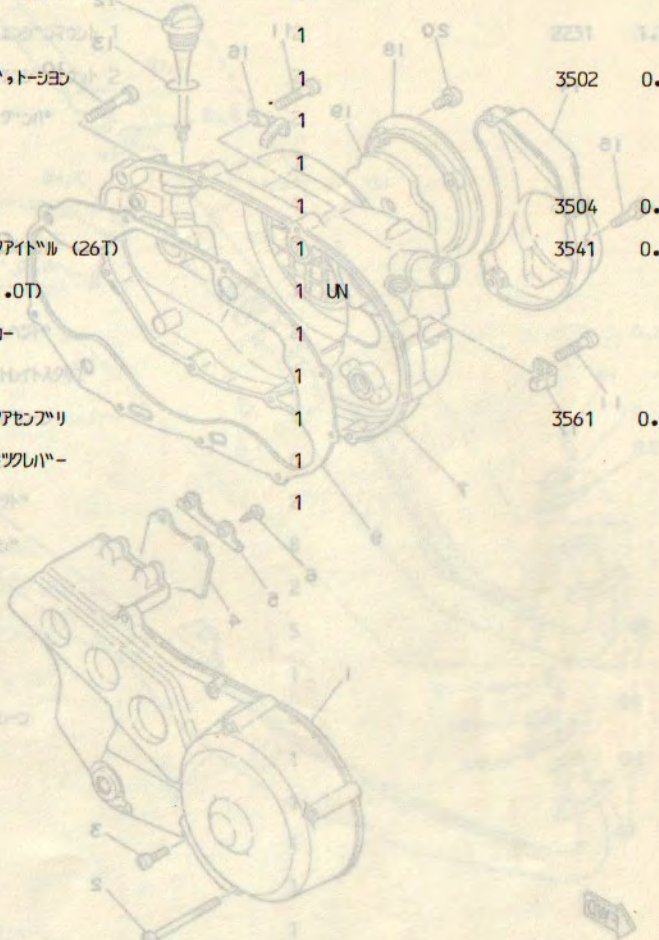
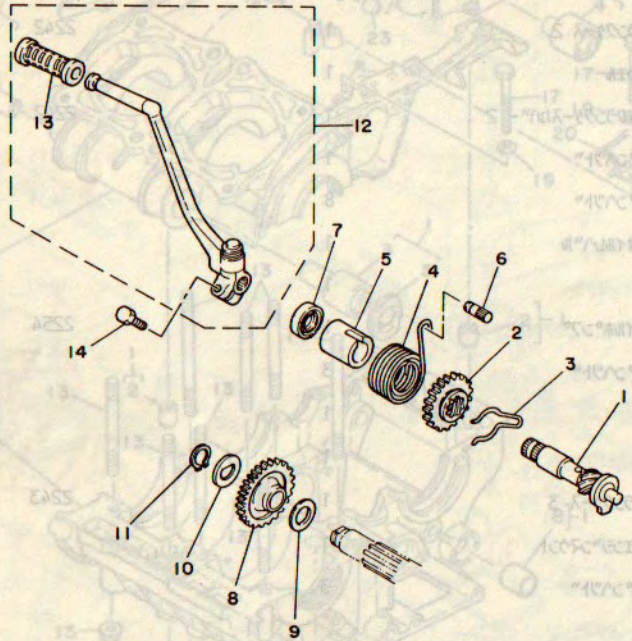

29L010-3120

111E-010JES

FIG. 12 クラフ

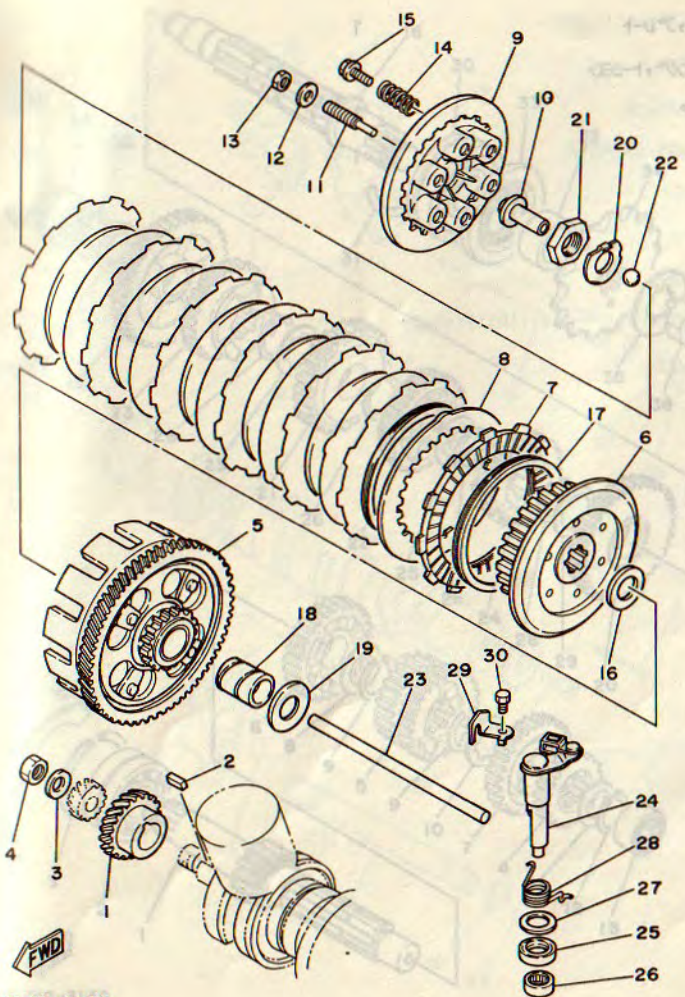

IWT310-6120

見出番号	部品番号	部品名	個数	摘要	作業コード	整備時間
1	4L0-16111-00	キア, フライマイト"ライア" (23T)	1		3012	0.8
2	90282-07023	キ, ストレイト	1			
3	90208-16019	ワツシヤ, ユニカスア リンク	1			
4	90170-16182	ナツト	1			
5	31K-16150-10	フライマイト"ライア" キア エンブ リート	1		3011	0.8
6	1A0-16371-00	ホ"ス, クラツチ	1		3001	0.7
7	5Y1-16331-01	アプレート, フリクシヨウ 2	7		3001	0.7
8	498-16325-00	アプレート, クラツチ 2	6		3001	0.7
9	29L-16351-00	アプレート, フレツシヤ 1	1			
10	29L-16356-00	ロツト", フ"ツシ 1	1			
11	90149-08143	スクリユ	1			
12	92901-08200	ワツシヤ, アレーン	1			
13	95311-08700	ナツト	1			
14	90501-23138	スア リンク", ユンプレツシヨウ	6			
15	90159-06016	スクリユ, ウイス"ワツシヤ	6			
16	360-16154-00	アプレート, スラスト 1	1			
17	278-16367-00	リンク", クラツシヨウ	7			
18	278-16181-01	ス"ーサ 1	1			
19	360-16154-00	アプレート, スラスト 1	1			
20	90215-20223	ワツシヤ, ロツク	1			
21	90170-20320	ナツト	1			
22	93515-32029	ホ"ル	1			
23	29L-16357-00	ロツト", フ"ツシ 2	1			
24	29L-16380-00	フ"ツシ ヲシバ" アヒンフ"リ	1		3071	0.3
25	93102-17004	オイルシール	1			

www.RD350LC.net

2

OS18-Q16TWI

FIG. 12 クラッチ

見出番号	部品番号	部 品 名	個 数	摘 要	作 業 代 理 店	整 備 時 間
26	93315-11720	ハブリング	1			
27	90201-17327	ワッシャ, アレート	1			
28	90508-16599	スプリング, トーション	1			
29	90465-16239	クラッチ	1			
30	97021-06010	ホルト	1			

www.RD350LC.net

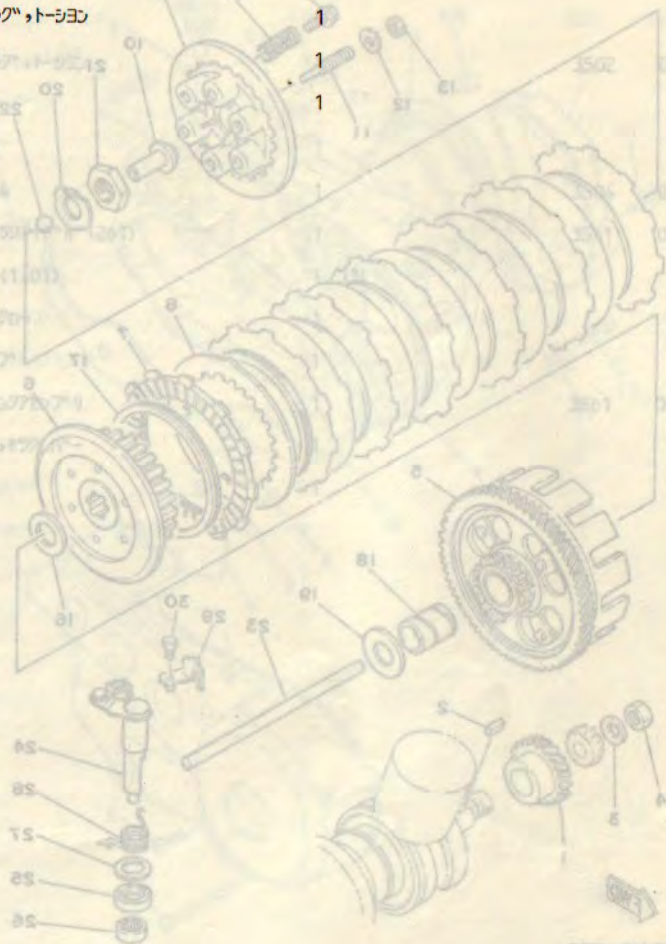
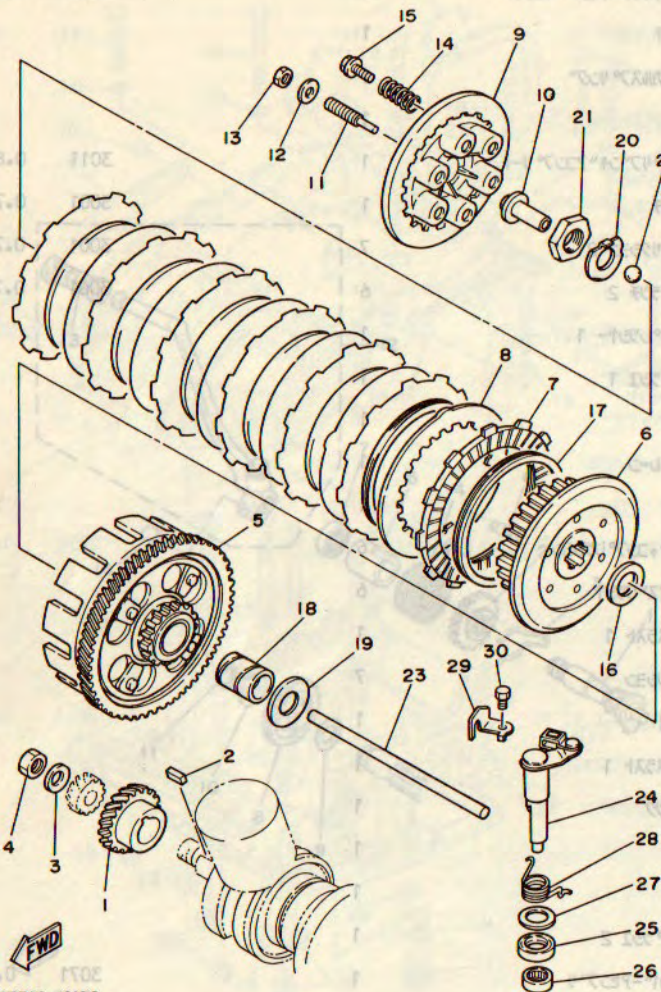

2

FWD
IWT310-6120

FIG. 13 トランスミッション

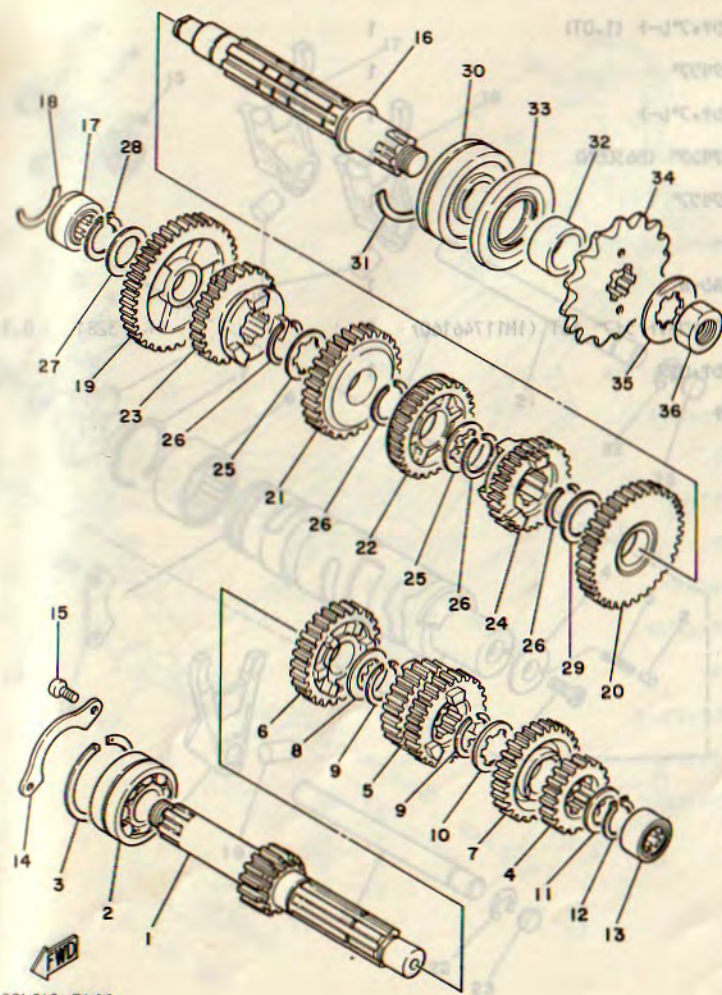

見出番号	部品番号	部品名	個数	摘要	作業コード	整備時間
1	29L-17411-00	アスル,メイン (14T)	1		3201	4.7
2	93305-20502	ハアリング (B5205)	1			
3	93440-52009	サークリップ	1			
4	29L-17121-00	キア,セカト"ヒ"ニオン (18T)	1			
5	29L-17131-00	キア,サト"フォー"ヒ"ニオン (22T,24T)	1			
6	29L-17151-00	キア,ファイス"ヒ"ニオン (26T)	1			
7	29L-17161-00	キア,シツクス"ヒ"ニオン (27T)	1			
8	90201-25490	ワツシヤ,プレート	1			
9	93440-25084	サークリップ	2			
10	90209-21105	ワツシヤ	1			
11	90201-20266	ワツシヤ,プレート (1.0T)	1			
12	99009-20400	サークリップ	1			
13	93311-22027	ハアリング	1			
14	4L0-17471-00	プレート,カバー	1			
15	92501-06012	スクリヤ,ハ"ン"ベツト	2			
16	29L-17421-00	アスル,ト"ライフ"	1		3201	4.7
17	93311-42045	ハアリング (20NG3315NE)	1		3301	5.0
18	278-17425-00	サークリップ 2	1			
19	4L0-17211-01	キア,ファースト"ヒ"ール (36T)	1			
20	4L0-17221-01	キア,セカト"ヒ"ール (32T)	1			
21	29L-17231-00	キア,サト"ヒ"ール (29T)	1			
22	4L0-17241-01	キア,フォー"ヒ"ール (26T)	1			
23	29L-17251-10	キア,ファイフ"ヒ"ール (25T)	1			
24	29L-17261-10	キア,シツクス"ヒ"ール (24T)	1			
25	90209-21105	ワツシヤ	2			

www.RD350LC.net

2

FIG. 14 シフトカム、フォーク

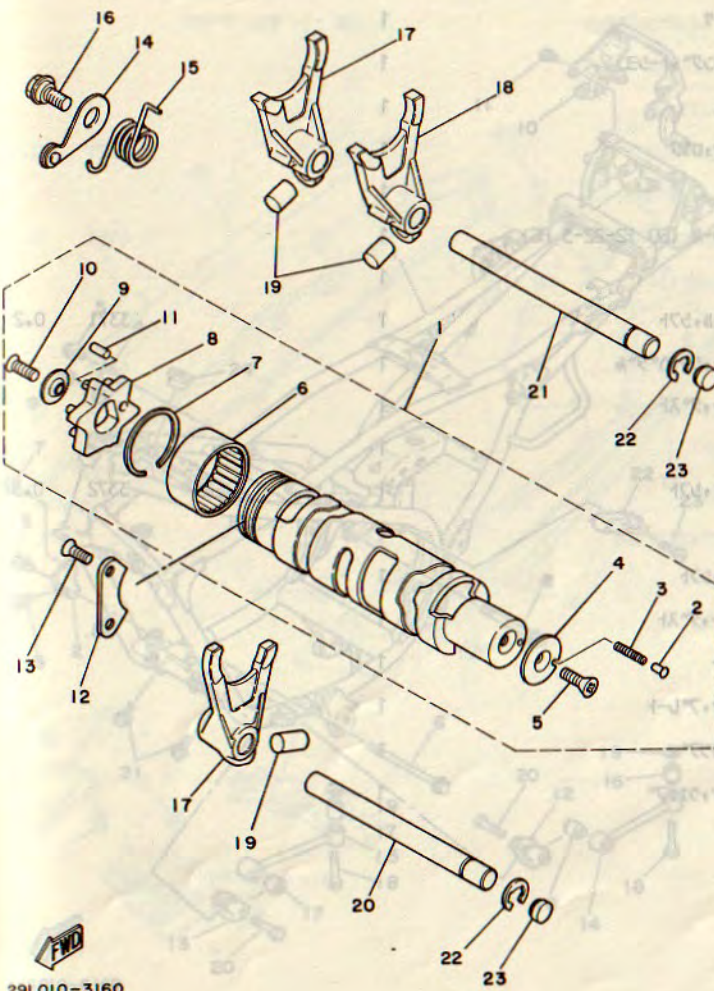

29L010-3160

見出番号	部品番号	部品名	個数	摘要	作業コード	整備時間
1	29L-18540-00	シフトカムアセンブリ	1		3301	5.0
2	278-18542-00	・ポイント、ニュートラル				
3	90501-06022	・スプリング、エアレブション	1			
4	278-18566-00	・プレート、サイド 2	1			
5	98701-05012	・スクリ、フラットヘッド	1			
6	93315-23612	・ピン、リング	1			
7	93440-34025	・サークリップ	1			
8	4L0-18185-00	・セグメント	1			
9	3R4-18561-00	・プレート、サイド 1	1			
10	98701-05016	・スクリ、フラットヘッド	1			
11	93604-12037	・ピン、タウエル	1			
12	4L0-18562-00	プレート、ストリッ 2	1			
13	92701-06015	スクリ、フラットヘッド	2			
14	4L0-18140-00	ストリッレバーアセンブリ	1		3331	1.0
15	90508-26452	スプリング、トーション	1			
16	50W-21631-00	ボール 1	1			
17	4L0-18511-00	フォーク、シフト 1	2		3301	5.0
18	4L0-18512-00	フォーク、シフト 2	1			
19	90250-08017	ピン、ストレイト	3			
20	4L0-18531-01	バー、シフトフォークカイト 1	1			
21	29L-18535-00	バー、シフトフォークカイト 2	1			
22	93430-08036	サークリップ	2			
23	90334-10014	プラグ、ストレイト	2			
24	137-24181-00	ワッシャー、シフトフォーク	1			

www.RD350L-C.net

2

33

FIG. 15 シフトシフト

見出番号	部品番号	部品名	個数	摘要	作業コード	整備時間
1	2GU-18101-00	シフトシフトアセンブリ	1		3341	1.0
2	90560-12171	スプー-サ	1			
3	90508-32374	スプリング, トーション	1			
4	90149-08094	スクリ	1			
5	90215-08174	ワッシャ, ロック	1			
6	90170-08029	ナット	1			
7	93102-12106	オイルシール (SD 12-22-5 HS)	1			
8	90387-125A8	カラー	1			
9	1UA-18111-00	ハブ, シフト	1		3371	0.2
10	132-18113-01	カバー, シフトハブ	1			
11	2H9-18154-00	カバー, タイヤ	1			
12	95316-06700	ナット	1			
13	1UA-18115-00	ロッド, シフト	1		3372	0.3
14	90170-06289	ナット	1			
15	1UA-18112-00	アーム, シフト	1			
16	2H9-18154-00	カバー, タイヤ	1			
17	97016-06020	ボール	1			
18	90201-122A7	ワッシャ, フレート	1			
19	99009-12400	サークリップ	1			
20	90206-12074	ワッシャ, ウェイブ	1			

www.RD350LC.net

2

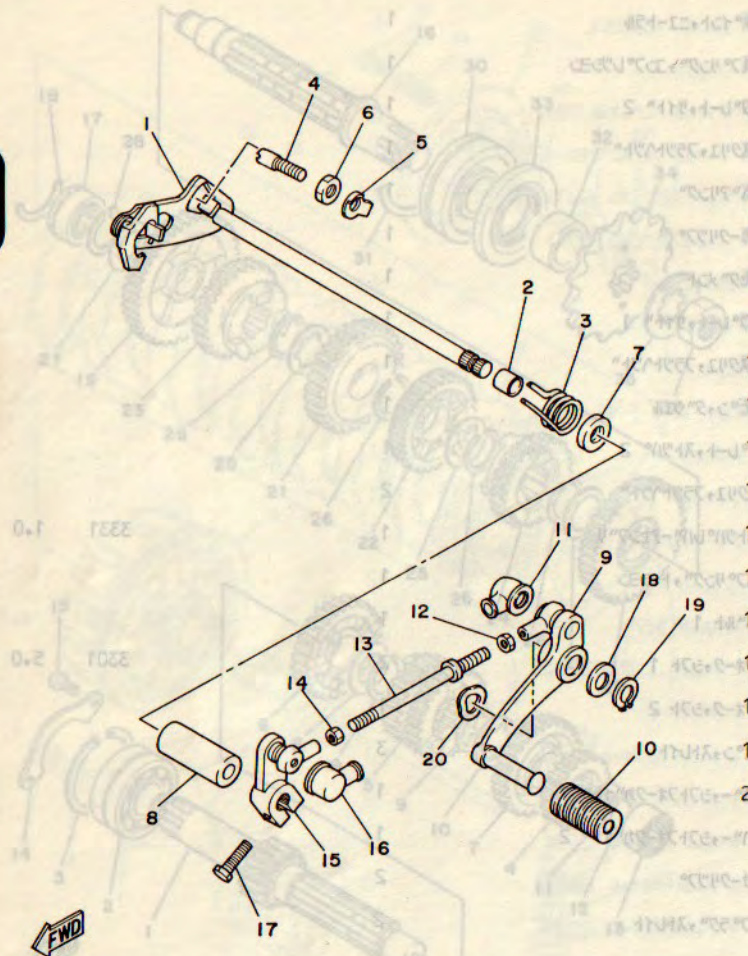

FWD
IWT310-6150

FIG. 16 フルム

見出 番号	部品番号	部 品 名	個数	摘 要	作 業 コード	整備 時間
	1	1XG-21110-00-33	1	フルムコアリット	6001	7.5
		1XG-21110-00-WL	1	フルムコアリット		
	2	29L-21315-01	1	ステー、エンジン 2		
	3	95023-08016	2	ホルト、フランジ		
	4	29L-21316-00	1	ステー、エンジン 3		
	5	95023-08016	2	ホルト、フランジ		
	6	95021-10150	1	ホルト、フランジ		
	7	95701-10500	1	ナット、フランジ		
	8	95021-10115	1	ホルト、フランジ		
	9	95701-10500	1	ナット、フランジ		
	10	3HM-21260-00	1	リヤフエンタムアラケツコアリット	6422	0.5
	11	98002-06010	4	ホルト		
	12	4L0-21317-00	1	ステー、エンジン 4		
	13	4L0-21318-00	1	ステー、エンジン 5		
	14	1UA-21314-00	1	ステー、エンジン 1		
	15	1UA-21319-00	1	ステー、エンジン 6		
	16	4L0-21485-00	2	タンク、ライノ 1		
	17	4L0-21485-00	2	タンク、ライノ 1		
	18	98001-10040	2	ホルト		
	19	92990-10600	2	ワッシャ、プレート		
	20	98001-10040	2	ホルト		
	21	95806-08020	2	ホルト、フランジ		
	22	26H-21308-00	1	ヘルメットハンカアセンブリ	7621	0.1
	23	90149-06154	1	スクリュー		
	24	137-24181-00	1	タンク、ローディング 1		

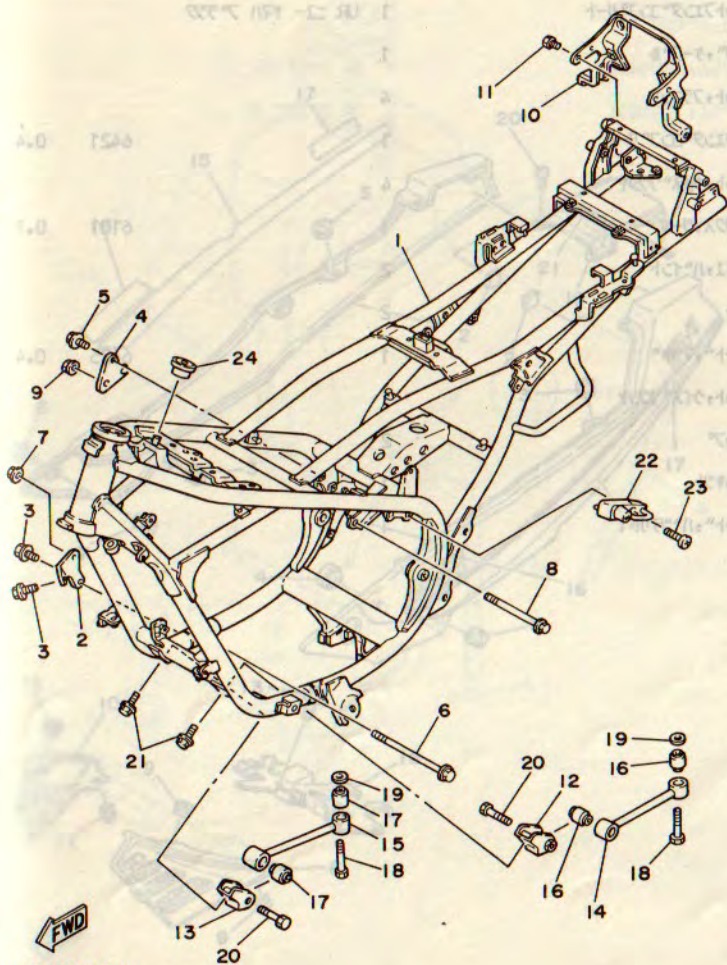

IXG010-6160

www.RD350L.C.net

3

FIG. 17 フェンダ

見 番 号	部 品 番 号	部 品 名	個 数	摘 要	作 業 コ ード	整 備 時 間
1	1KT-21510-00-1X	フロントフェンダコンプリート	1	UR 71701 レット	6401	0.2
2	1KT-21510-00-5X	フロントフェンダコンプリート	1	UR 71701 レット		
3	1A8-21518-00	ホルト, ケーブル	1			
4	95023-06012	ホルト, フラッシュ	4			
5	1UA-21610-00	リアフェンダコンプリート	1		6421	0.4
6	90119-06044	ホルト, ウィスワッシャー	4			
7	1UA-21171-00	ホーツクス, ツール	1		6101	0.1
8	98906-05016	スクリーン, ハイライト	2			
9	90179-05523	ナット	2			
10	29L-21629-01	カーブ, マット	1		6425	0.4
11	90119-06108	ホルト, ウィスワッシャー	1			
12	90464-12027	クランプ	2			
13	1WT-28100-00	ツールキット	1			
14	116-82131-00	バンド, バッテリー	1			

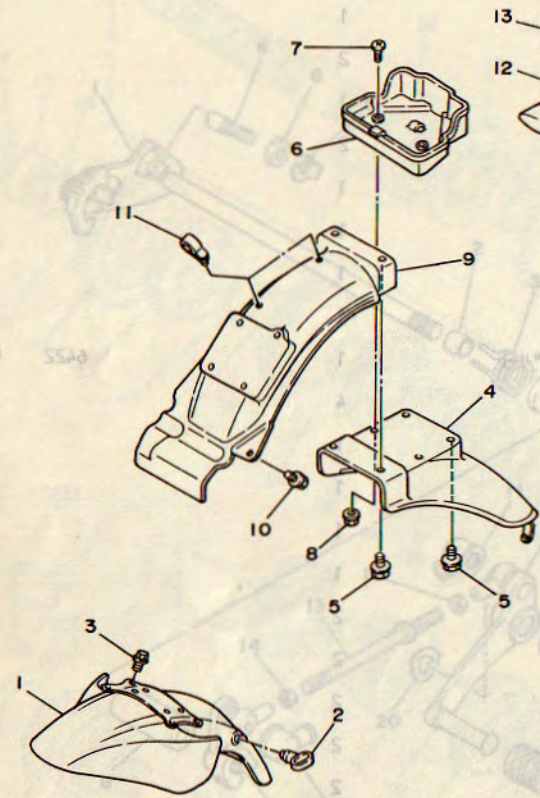

FWD
3HMO10-8170

FIG. 18 サイトカハ-

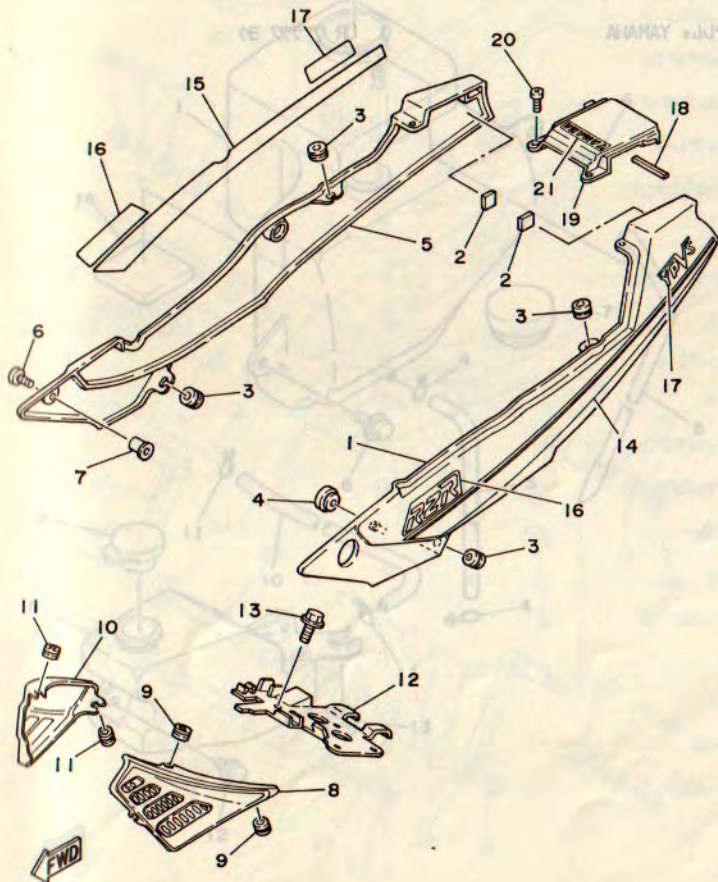

3HM010-8180

見出番号	部品番号	部品名	個数	摘要	作業コード	整備時間
1	1XG-21711-00-36	カハ-,サイト 1	1	UR ホワイト	6151	0.1
	1XG-21711-00-6G	カハ-,サイト 1	1	UR ニュー イアハ フラツク		
2	4J2-21778-00	タシハ°,ロケ-テイング 1	2			
3	90480-12053	クromツト	4			
4	90480-13460	クromツト	1			
5	1XG-21721-00-36	カハ-,サイト 2	1	UR ホワイト	6152	0.1
	1XG-21721-00-6G	カハ-,サイト 2	1	UR ニュー イアハ フラツク		
6	90110-06090	ホルト,ウキサコソソツツハツク	1			
7	90179-06520	ナツト	1			
8	1UA-21731-01	カハ-,サイト 3	1		6153	0.1
9	90480-12320	クromツト	2			
10	29L-21741-00	カハ-,サイト 4	1		6154	0.1
11	90480-12320	クromツト	2			
12	1UA-21243-00	プレート,フリアツク	1			
13	90119-06042	ホルト,ウキサコソソツツハツク	1			
14	3HM-2173E-00	クラフイツク 1	1	UR ホワイト ヨク		
	3HM-2173E-20	クラフイツク 1	1	UR フラツク ヨク		
15	3HM-2173F-00	クラフイツク 2	1	UR ホワイト ヨク		
	3HM-2173F-20	クラフイツク 2	1	UR フラツク ヨク		
16	3HM-21781-00	エンプレス 1	2	UR ホワイト ヨク		
	3HM-21781-10	エンプレス 1	2	UR フラツク ヨク		
17	1UA-21786-50	エンプレス 6	2	UR ホワイト ヨク		
	1UA-21786-60	エンプレス 6	2	UR フラツク ヨク		
18	3CV-28378-00	ハツツ	1			
19	1UA-21651-10	カハ-,リヤフエンダ	1	UR フチヒイ レツク	6423	0.1

www.RD3501.C.net

FIG. 19 オイルタンク

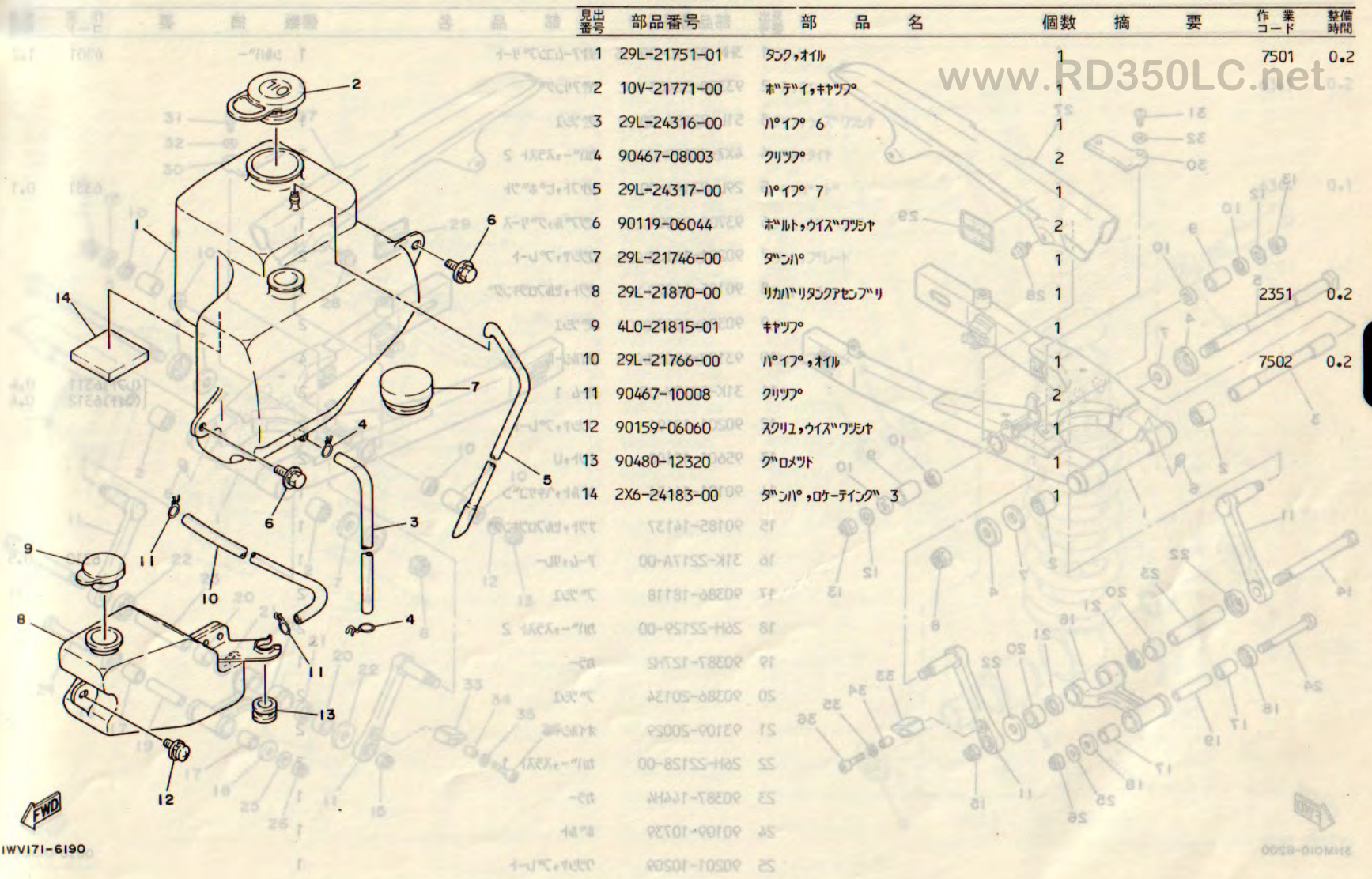

見出番号	部品番号	部品名	個数	摘要	作業コード	整備時間
1	29L-21751-01	タンク,オイル	1		7501	0.2
2	10V-21771-00	ホィティ,キャツ	1			
3	29L-24316-00	ハ°イフ° 6	1			
4	90467-08003	クリツフ	2			
5	29L-24317-00	ハ°イフ° 7	1			
6	90119-06044	ホィルト,ウイスワツ	2			
7	29L-21746-00	タンクハ	1			
8	29L-21870-00	リカハリタンクアセンブリ	1		2351	0.2
9	4L0-21815-01	キャツ	1			
10	29L-21766-00	ハ°イフ°,オイル	1		7502	0.2
11	90467-10008	クリツフ	2			
12	90159-06060	スクリュ,ウイスワツ	1			
13	90480-12320	クォメツ	1			
14	2X6-24183-00	タンクハ,ロケテイング	3			

www.RD350LC.net

3

FWD
1WV171-6190

FIG. 20 リアアーム

見出番号	部品番号	部品名	個数	摘要	作業コード	整備時間
					6301	1.2
1	3HM-22110-00-35	リアアームコンアアリート	1	シルバー		
2	93320-32403	ハアリング	2			
3	51L-22184-00	アツシ	1			
4	4X7-22129-00	カハアスラスト 2	2			
5	29L-22141-00	シフト、ヒッホット	1		6331	0.1
6	93700-06004	ニツアル、クアリス	1			
7	90201-161J3	ワツシヤ、アプレート	2			
8	90185-14070	ナツ、セルフワツキング	1			
9	90386-18136	アツシ	2			
10	93109-18020	オイルシール	4			
11	31K-2217M-00	アーム 1	2	(レフト)6311 (ライト)6312	0.4 0.4	
12	90201-12191	ワツシヤ、アプレート	2			
13	95601-12100	ナツ、U	2			
14	90101-14654	ホルト、ハキサコソ	1			
15	90185-14137	ナツ、セルフワツキング	1			
16	31K-2217A-00	アーム、リレ	1		6310	0.5
17	90386-18118	アツシ	2			
18	26H-22129-00	カハアスラスト 2	2			
19	90387-127H2	カラ	1			
20	90386-20134	アツシ	2			
21	93109-20029	オイルシール	2			
22	26H-22128-00	カハアスラスト 1	2			
23	90387-144H4	カラ	1			
24	90109-10739	ホルト	1			
25	90201-10269	ワツシヤ、アプレート	1			

3HM010-8200

FIG. 20 リア-L

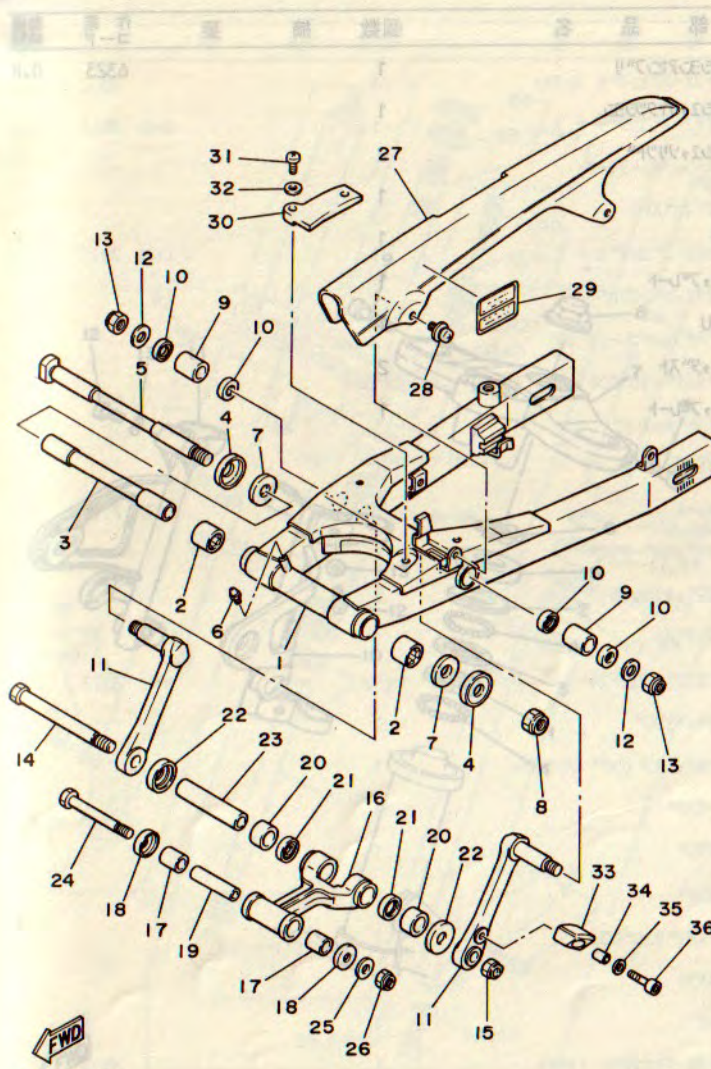

見出番号	部品番号	部品名	個数	摘要	作業コード	整備時間
26	95602-10100	ナット,U	1			
27	3HM-22311-00	ケース,チエン	1		6341	0.2
28	90159-06084	スクリーン,ウイスクリーン	2			
29	3HM-21668-00	ラベル,タイ	1			
30	29L-22151-00	シール,ガード	1		6344	0.1
31	98501-05010	スクリーン,パンペット	2			
32	92901-05600	ワッシャー,プレート	2			
33	31K-22187-00	カイト,チエン	1			
34	90387-060G5	カラー	1			
35	92901-06200	ワッシャー,プレート	1			
36	91311-06030	ボルト	1			

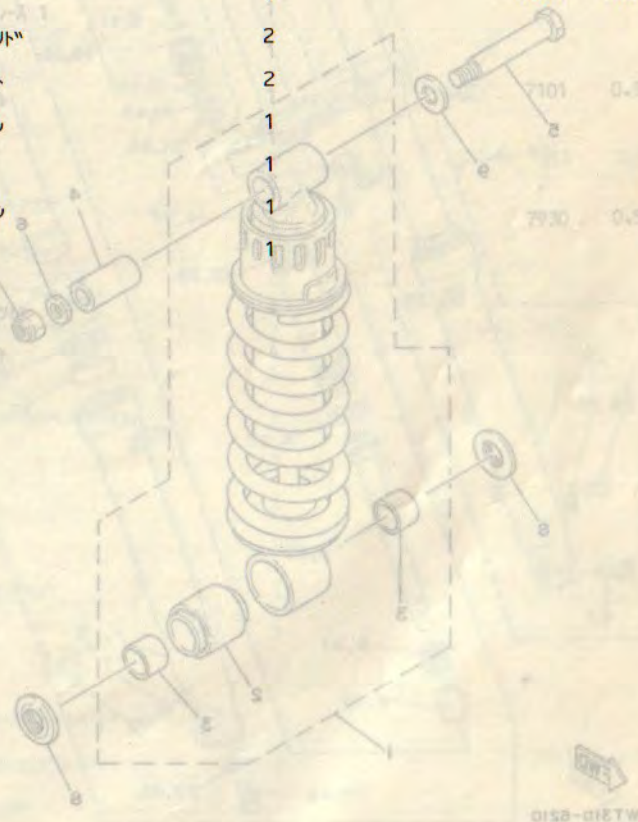

3HMO10-8200

3

FIG. 21 リアサスペンション

見出番号	部品番号	部品名	個数	摘要	作業コード	整備時間
1	1XG-22210-00	リアクッションアセンブリ	1		6323	0.8
2	29L-22216-00	・ブッシュ,リアクッション	1			
3	90380-20123	・ブッシュ,ソリッド	2			
4	90387-124T2	カラー	1			
5	90109-10554	ボルト	1			
6	90201-10269	ワッシャー,フレート	1			
7	95602-10100	ナット,U	1			
8	29L-2217H-00	カバー,スタブ	2			
9	90201-12729	ワッシャー,フレート	1			
10	95601-12100	ワッシャー,U	1			
11	90109-14454	ボルト,リフト	1			
12	90109-14137	ワッシャー,リフト	1			
13	316-2217H-00	ワッシャー,U	1			
14	90386-18118	ワッシャー	1			
15	26H-22129-00	ワッシャー,スタブ	1			
16	90387-12712	ワッシャー	1			
17	90386-20134	ワッシャー	1			
18	93109-20029	ワッシャー	1			
19	26H-22128-00	ワッシャー,スタブ	1			
20	90387-14444	ワッシャー	1			
21	90109-10739	ボルト	1			
22	90201-10269	ワッシャー,フレート	1			

www.RD350LC.net

3

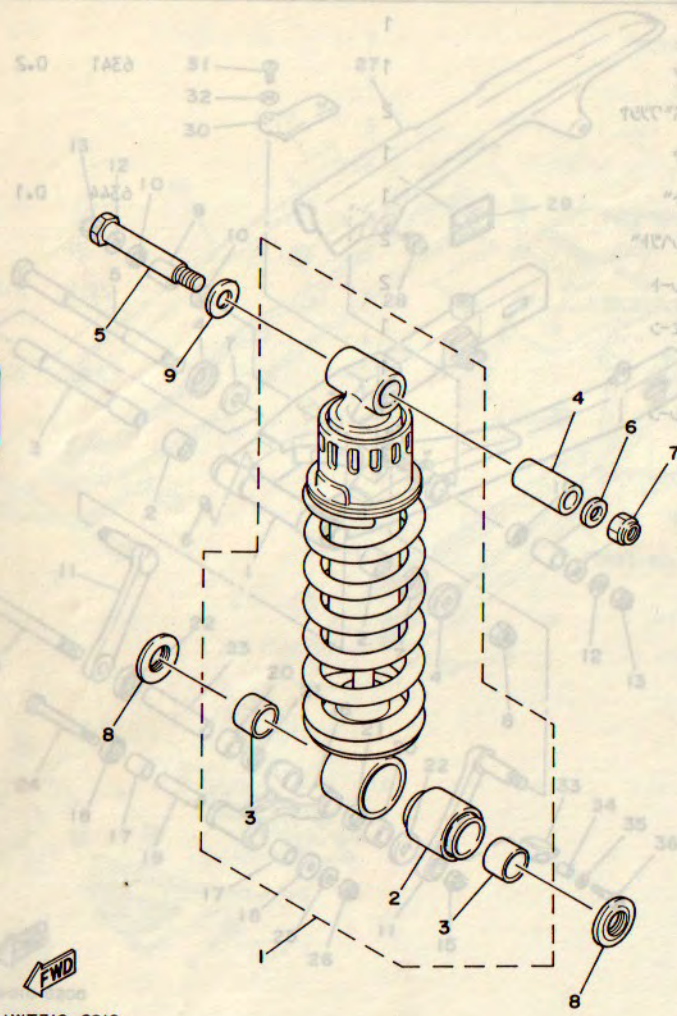

IWT310-6210

FIG. 22 ステアリング

見出し番号	部品番号	部品名	個数	摘要	作業コード	整備時間
2.0	S005	1 156-23412-00	1	レーズ、ホール 2		
8.0	F105 (1*)	2 183-23411-00	1	レーズ、ホール 1	7111	2.0
		3 183-23412-00	1	レーズ、ホール 2		
		4 93501-04011	38	ホール		
		5 4K0-23415-00	1	カハール、ホールレーズ 1		
		6 90179-25495	1	ナット		
		7 3HM-23435-00	1	クラウン、パントナル	7101	0.5
		8 90176-22050	1	ナット、クラウン		
		9 91311-08030	2	ホール		
		10 3HM-23327-00	1	スター、フラッシュ	7930	0.5
		11 3HM-23328-00	1	スター、フラッシュ		
		12 92506-06025	4	スクリュー、パントナル		
		13 92906-06600	4	ワッシャー、プレート		

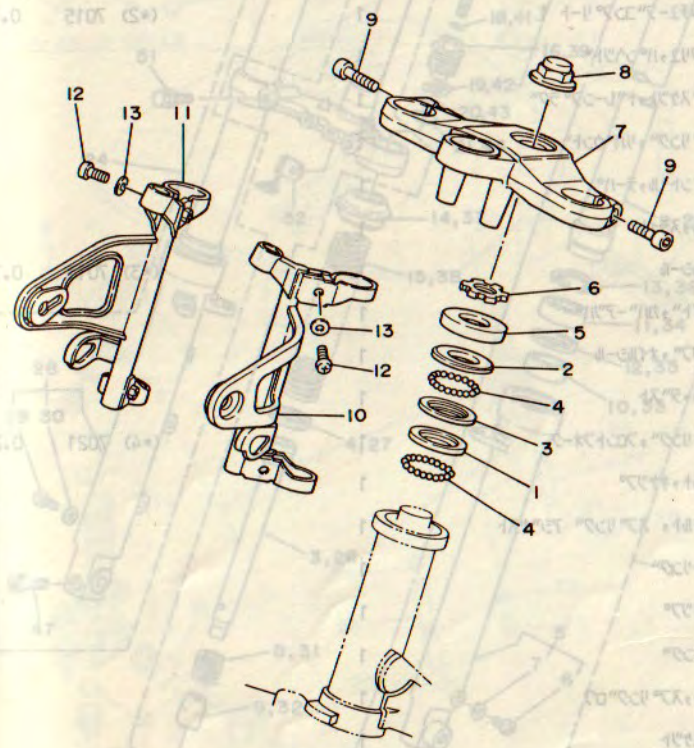

www.RD350LC.net

3

FWD
3HMO10-8220 (1*)

FIG. 23 フロントフォーク

見出番号	部品番号	部品名	個数	摘要	作業コード	整備時間
1	3HM-23102-00	フロントフォークアセンブリ (レフト)	1		7002	0.5
2	2RF-23110-00	・インナチューブコンプリート 1	1		(*1) 7011	0.8
3	1HX-23171-00	・ヒ°ストーン, フロントフォーク	1			
4	1HX-23157-00	・リング, ヒ°ストーン	1			
5	3HM-23106-00	・アウトチューブコンプリート 1	1		(*2) 7015	0.7
6	98501-04006	・スクリュー, ハンゲット	1			
7	5U8-23129-00	・カスケット, トレンブラク	1			
8	1HX-23151-00	・スプリング, リバウンド	1			
9	1GU-23173-00	・スピントウル, テーパ°	1			
10	1HX-23125-00	・メタル, スライド 1	1			
11	93110-35019	・オイルシール	1		(*3) 7013	0.7
12	1HX-23115-00	・カイト, カバ°アツパ°	1			
13	1HX-23156-00	・クリツパ°, オイルシール	1			
14	1HX-23144-00	・シール, タ°スト	1			
15	3HM-23141-00	・スプリング, フロントフォーク	1		(*4) 7021	0.2
16	2RF-23111-00	・ホルト, キヤツパ°	1			
17	2RF-23116-00	・ホルト, スプリング アシヤスト	1			
18	93210-09350	・O-リング	1			
19	90468-16099	・クリツパ°	1			
20	93210-27194	・O-リング	1			
21	2E9-23143-00	・シート, スプリングロフ	1			
22	90430-08155	・カスケット	1			
23	91311-08025	・ホルト	1			
24	3HM-23103-00	フロントフォークアセンブリ (ライト)	1		7003	0.5
25	2RF-23110-00	・インナチューブコンプリート 1	1		(*1) 7011	0.8

- (* 1) 1台分交換時は 7012-1.2H
- (* 2) 1台分交換時は 7016-1.2H
- (* 3) 1台分交換時は 7014-1.2H
- (* 4) 1台分交換時は 7022-0.4H

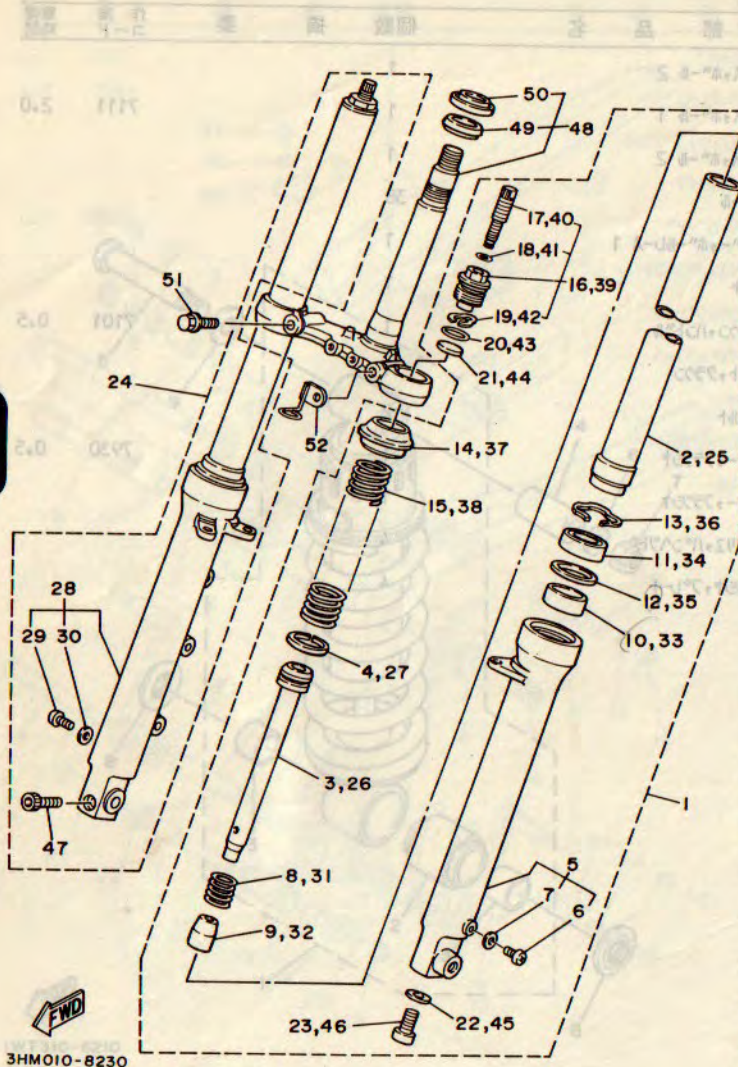

3HM010-8230

3

FIG. 23 フロントフォーク

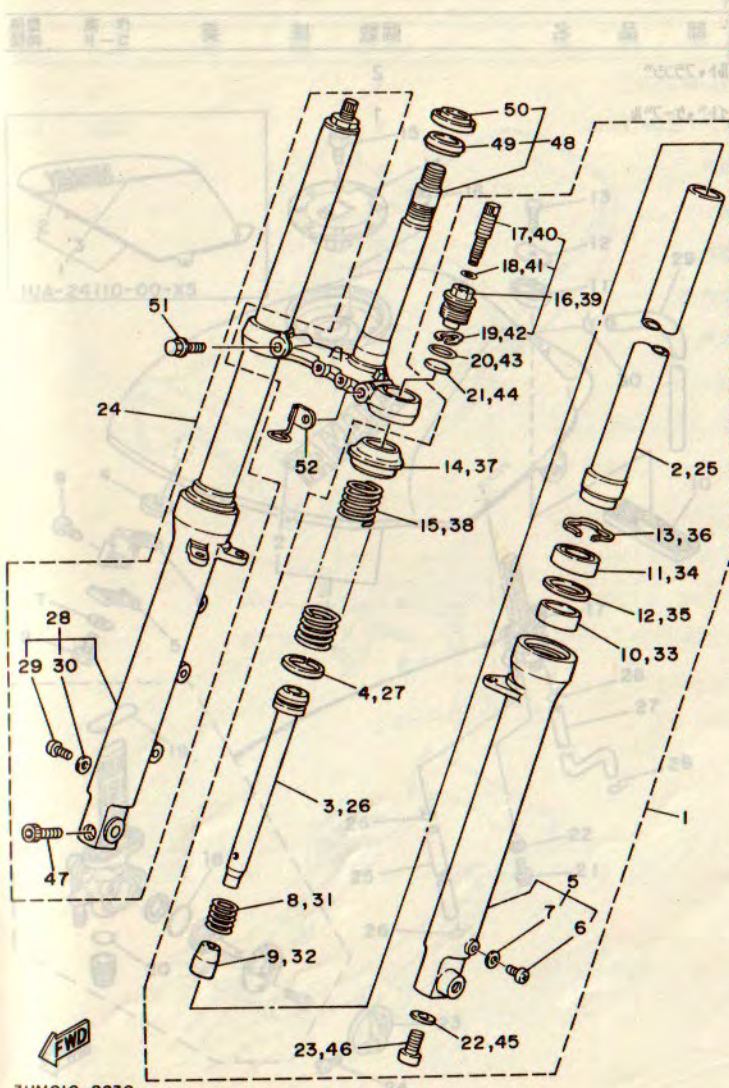

3HM010-8230

見出番号	部品番号	部品名	個数	摘要	作業コード	整備時間
26	1HX-23171-00	・ヒーストン、フロントフォーク	1			
27	1HX-23157-00	・リング、ヒーストン	1			
28	3HM-23107-00	・アウタチューブコンパリート 2	1	(*)2 7015		0.7
29	98501-04006	・スクリーン、パナヘッド	1			
30	5U8-23129-00	・カクスケツト、トップレコフラック	1			
31	1HX-23151-00	・スプリング、リハバウンド	1			
32	1GU-23173-00	・スピントール、テーパ	1			
33	1HX-23125-00	・メタル、スライダ 1	1			
34	93110-35019	・オイルシール	1	(*)3 7013		0.7
35	1HX-23115-00	・カイト、カバリアツパ	1			
36	1HX-23156-00	・クリツパ、オイルシール	1			
37	1HX-23144-00	・シール、タスタ	1			
38	3HM-23141-00	・スプリング、フロントフォーク	1	(*)4 7021		0.2
39	2RF-23111-00	・ホルト、キツツ	1			
40	2RF-23116-00	・ホルト、スプリング アシヤスタ	1			
41	93210-09350	・O-リング	1			
42	90468-16099	・クリツパ	1			
43	93210-27194	・O-リング	1			
44	2E9-23143-00	・シート、スプリングロフ	1			
45	90430-08155	・カクスケツト	1			
46	91311-08025	・ホルト	1			
47	90110-08110	・ホルト、ヘキサゴンソクツパツ	1			
48	3HM-23340-00	・アンタツパツラツツコンパリート	1			7111 2.0
49	164-23462-00	・シール、ステアリング	1			
50	156-23411-00	・レース、ホル 1	1			

(*)1 1台分交換時は 7012-1.2H
 (*)2 1台分交換時は 7016-1.2H
 (*)3 1台分交換時は 7014-1.2H
 (*)4 1台分交換時は 7022-0.4H

www.RD350LC.net

3

FIG. 23 フロントオーフ

見出し番号	部品番号	部品名	個数	摘要	作業コード	整備時間
-------	------	-----	----	----	-------	------

51	95826-10035	ボルト, フランジ	2			
52	3HM-2331E-00	ガイドケーブル	1			

www.RD350LC.net

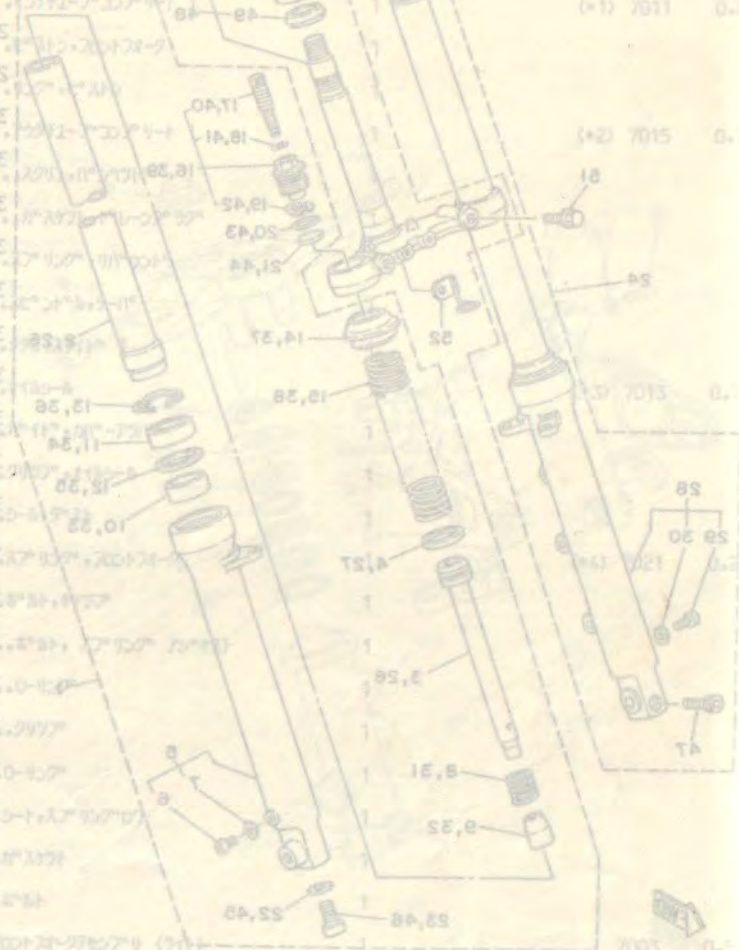
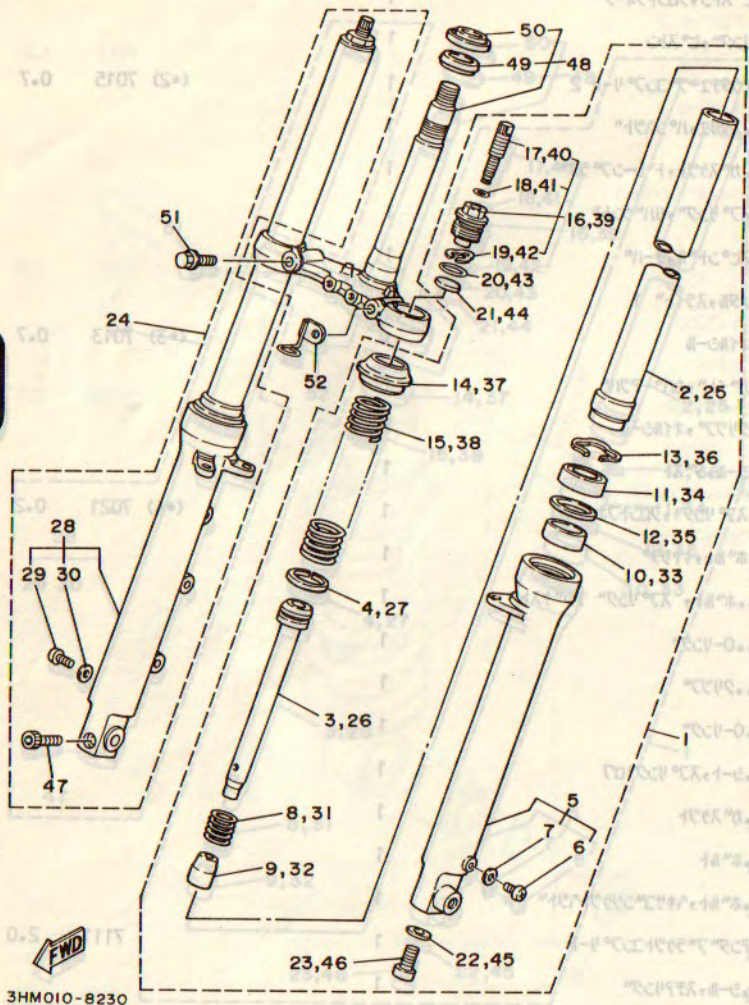
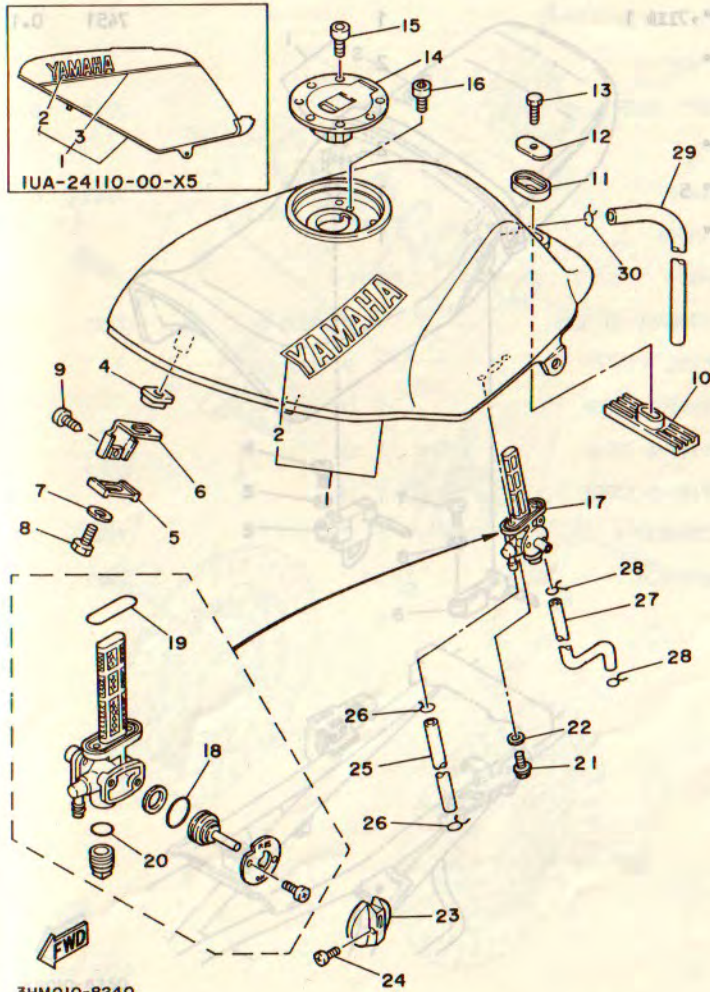

FIG. 24 フUELタンク



3HM010-8240

見出番号	部品番号	部品名	個数	摘要	作業コード	整備時間
1	1UA-24110-00-06	フエルトンクコンアリート	1	UR ホワイト/チャピイ レッド	7401	0.5
	1UA-24110-00-X5	フエルトンクコンアリート	1	UR ニューヤマハ フラッグ / フロスト シルバー		
2	1WT-24161-00	・インパルス 1	2	UR ホワイト ヨク		
	99226-00040	・インパルス, YAMAHA	2	UR フラッグ ヨク		
3	3HM-24240-00	・クラフイツク セット	1	フラッグ ヨク		
4	1A0-24181-00	タンパ°, ロケーティング	1			
5	1A0-24186-00	ワッシャ, スパシタル	2			
6	1UA-24191-00	アラケツト, フエルトンク	1			
7	90209-06186	ワッシャ	2			
8	98006-06008	ホルト	2			
9	90157-06046	スクリーン, パンペツト	2			
10	29L-24182-00	タンパ°, ロケーティング	2			
11	3Y6-24183-00	タンパ°, ロケーティング	3			
12	12R-24186-00	ワッシャ, スパシタル	1			
13	98002-08030	ホルト	1			
14	1JK-24602-02	キャツプアセンブリ	1		7421	0.1
15	90110-05112	ホルト, ヘキサゴンソツケツトヘッド	3			
16	91311-05010	ホルト	1			
17	1UA-24500-01	フエルトンクツクアセンブリ	1		7441	0.2
18	3H3-24534-00	・O-リング	1			
19	2W6-24512-00	・O-リング	1		7443	0.2
20	4X8-24565-00	・カスケツト	1			
21	90149-06011	スクリーン	2			
22	90202-06010	ワッシャ, フレート	2			
23	46X-24524-00	レバー, ツク	1			

www.PD350C.net

3

FIG. 24 72119タック

見出番号	部品番号	部品名	個数	摘要	作業コード	整備時間
24	98506-03008	スクリュー, パンヘッド	1			
25	1XG-24311-00	パイプ, フレイル 1	1		7451	0.1
26	90467-10008	クリップ	2			
27	29L-2416A-00	ホース	1			
28	90467-08021	クリップ	2			
29	1JK-24315-00	パイプ 5	1			
30	90467-09006	クリップ	1			

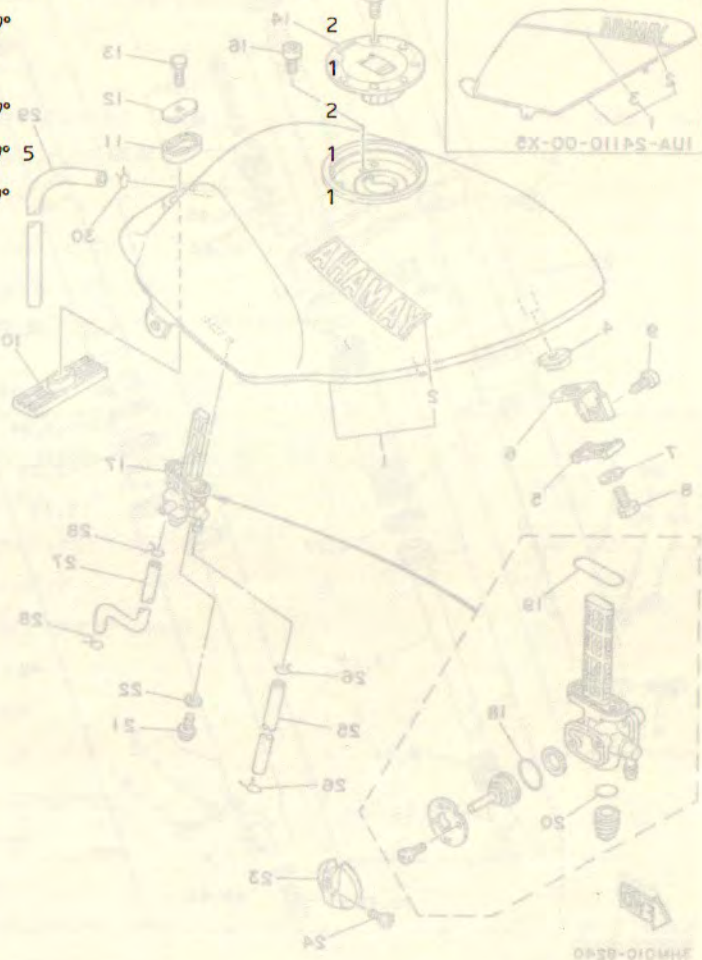
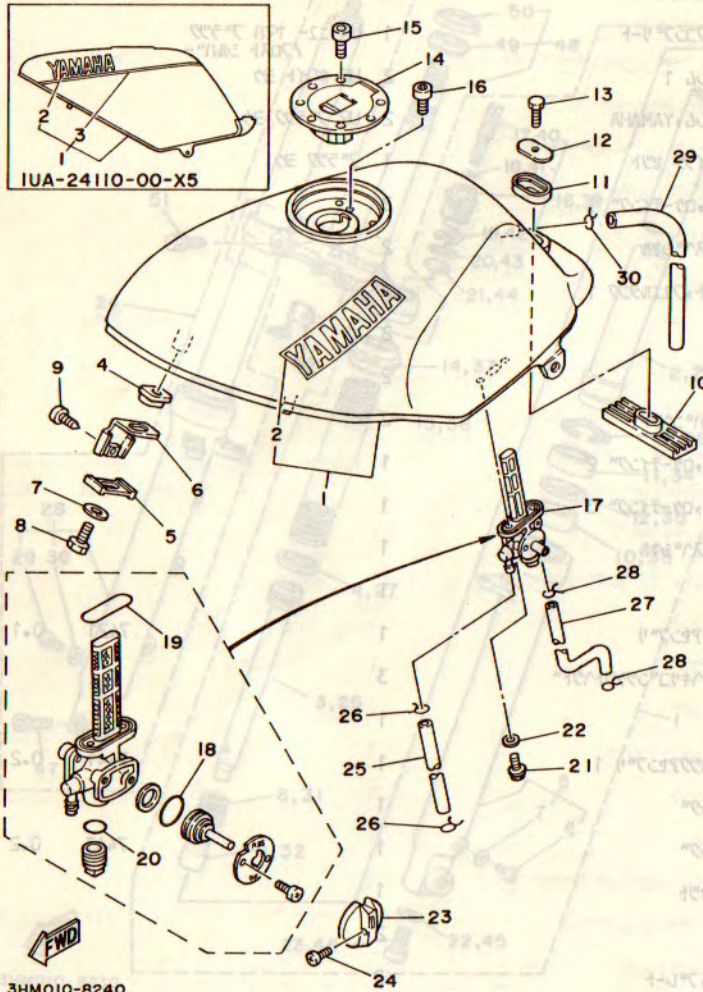
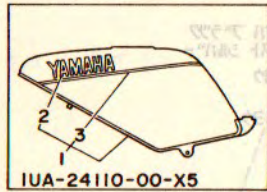

www.RD350LC.net

3

FIG. 25 シート

見出し番号	部品番号	部品名	個数	摘要	作業コード	整備時間
	1	1XG-24730-01	1	タフアルシートアセンブリ	(*) 7601	0.2
	2	1UA-24731-00	1	カバーシート		
	3	41Y-24705-01	1	シートロツクアセンブリ (5ft)	(*) 7602	0.1
	4	92502-06016	2	スクリューナット		
	5	92990-06100	2	ワッシャー、スプリング		
	6	31A-24760-00	1	シートレールアセンブリ		
	7	92502-06016	2	スクリューナット		
	8	92990-06100	2	ワッシャー、スプリング		
	17	51L-25924-00	1	シートレール	(*) 7311	0.5
	18	51L-43018-00	1	シートレール	(*) 7325	0.7
	19	51L-25827-00	1	シートレール	(*) 7326	0.2
	20	51L-25827-10	1	シートレール		
	21	90105-10306	1	シートレール		

(*) 1 左本脚時交換時は 7304-0.8H
 (*) 2 右本脚時交換時は 7312-0.7H
 (*) 3 左本脚時交換時は 7327-0.8H
 (*) 4 右本脚時交換時は 7328-0.4H

www.RD350LC.net

3

1XG010-6250

0256-010MHE

FIG. 26 フロントホイール

見出番号	部品番号	部品名	個数	摘要	作業コード	整備時間
1	3HM-25168-00-8L	キチストホイール, フロント	1	社外品 コールド	7702	1.5
2	90560-12276	スパーサ	1			
3	109-25315-00	フランジ, スパーサ	1			
4	93306-30101	ハブアリング (B6301)	2		7711	0.6
5	93106-20002	オイルシール	1			
6	341-25149-00	クラツチ, メータ	1		7741	0.2
7	341-25846-00	リチーナ, クラツチ	1			
8	93105-45017	オイルシール	1			
9	94110-17716	タイヤ (100/80-17 52H)	1	タツノツツ	7751	0.9
10	93900-00022	ハイルフ, リム	1	タイフン		
11	29L-25398-00	ハランサ, ホイール (10G)	1	UN		
	29L-25398-10	ハランサ, ホイール (20G)	1	UR		
	29L-25398-20	ハランサ, ホイール (30G)	1	UR		
12	2L4-25190-00	キアユニットアセンブリ	1		7747	0.5
13	1KT-25181-00	アクスル, ホイール	1		7735	0.2
14	90387-123N2	カラー	1			

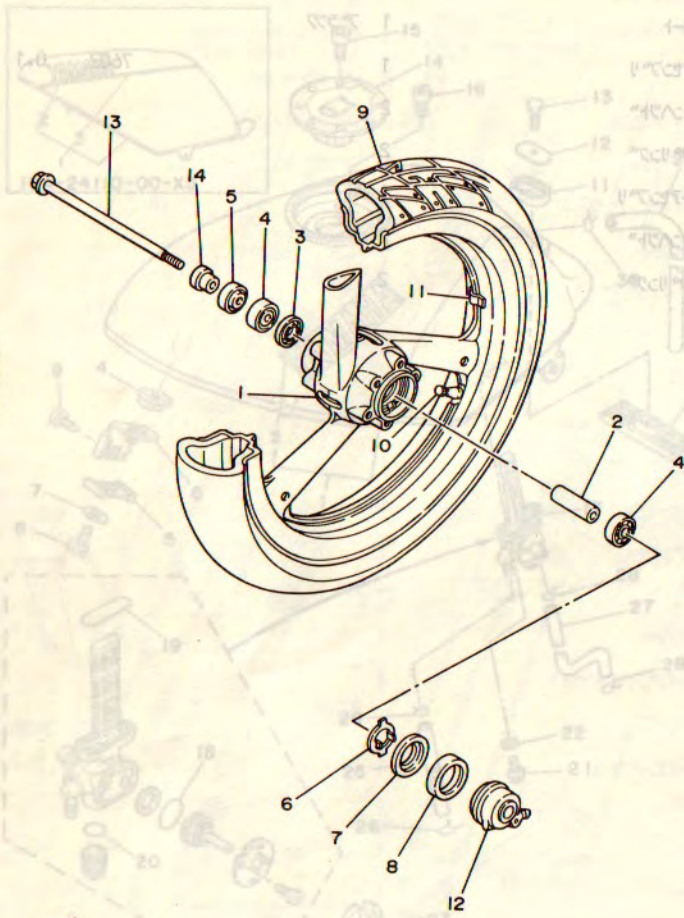

3HMO10-8260

www.RD350LC.net

FIG. 27 フロントブレーキキャリパー

見出し番号	部品番号	部品名	個数	摘要	作業コード	整備時間
	1	2TK-25830-00	2	テールスクリーンキャリパー	(*1) 7301	0.5
	2	90109-08718	12	ボルト		
	3	2RH-25810-00	1	キャリパーアセンブリ (ライト)	ネビュラ コールト (*2) 7311	0.5
	4	51L-W0057-00	1	ピストンアセンブリ, キャリパー		
	5	51L-W0047-10	1	キャリパーシールキット	(*3) 7325	0.7
	6	51L-25919-00	1	サホート, ハット		
	7	51L-W0046-01	1	ブレーキパッドキット, リヤ	(*4) 7326	0.2
	8	51L-25924-00	2	ピストン, ハット		
	9	51L-W0048-00	1	フリードスクリーンキット		
	10	51L-25827-00	1	シム, キャリパー		
	11	51L-25827-10	1	シム, キャリパー		
	12	1XG-25810-10	1	キャリパーアセンブリ (レフト)	ネビュラ コールト (*2) 7311	0.5
	13	51L-W0057-00	1	ピストンアセンブリ, キャリパー		
	14	51L-W0047-10	1	キャリパーシールキット	(*3) 7325	0.7
	15	51L-25919-00	1	サホート, ハット		
	16	51L-W0046-01	1	ブレーキパッドキット, リヤ	(*4) 7326	0.2
	17	51L-25924-00	2	ピストン, ハット		
	18	51L-W0048-00	1	フリードスクリーンキット		
	19	51L-25827-00	1	シム, キャリパー		
	20	51L-25827-10	1	シム, キャリパー		
	21	90105-10308	4	ボルト, ワッシャー, スラスト		

- (* 1) 左右同時交換時は 7304-0.6H
- (* 2) 左右同時交換時は 7312-0.7H
- (* 3) 左右同時交換時は 7327-0.8H
- (* 4) 左右同時交換時は 7328-0.4H

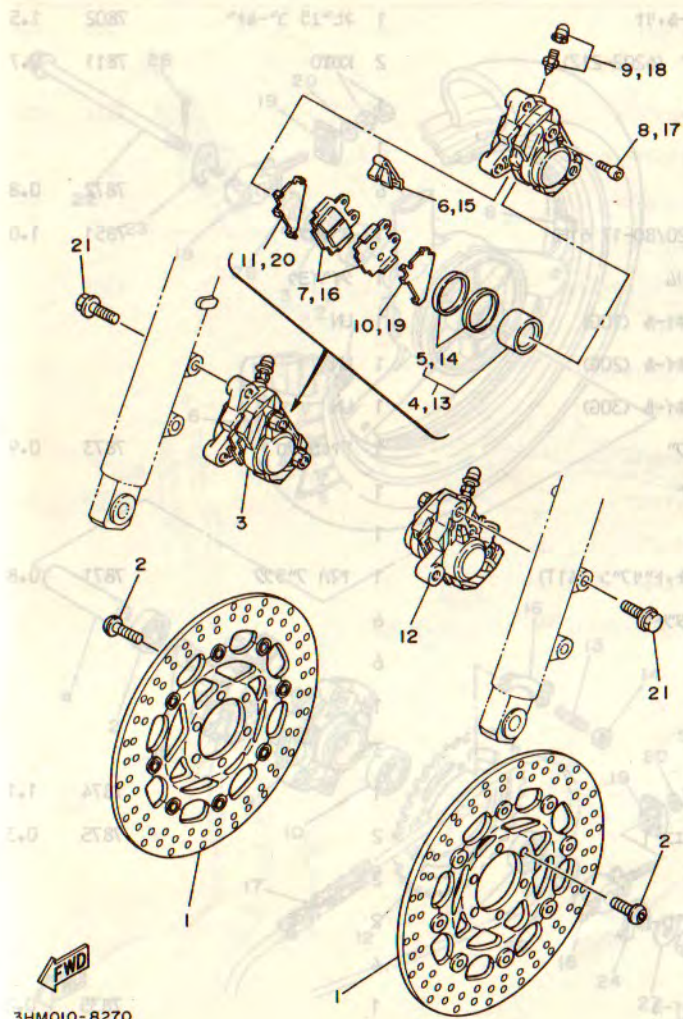

www.RD350LC.net

3

FWD
3HMO10-8270

FIG. 28 リホイール

見出番号	部品番号	部品名	個数	摘要	作業コード	整備時間
1	1KT-25338-21-8L	針ストホイール,リヤ	1	ネジ15 コールト	7802	1.5
2	93306-20223	ハブリンク	2	6202-21Z KOYO	7811	0.7
3	93102-22216	オイルシール	1			
4	90560-15277	スパーサ	1			
5	1KT-25364-00	タンパ	6		7872	0.8
6	94112-177T7	タイヤ (120/80-17 61H)	1	タニシツ	7851	1.0
7	93900-00022	ハルブ,リム	1	タイイヨウ		
8	29L-25398-00	ハランサ,ホイール (10G)	1	UN		
	29L-25398-10	ハランサ,ホイール (20G)	1	UN		
	29L-25398-20	ハランサ,ホイール (30G)	1	UN		
9	1KT-25366-02	クラッチ,ハブ	1	ツケシ クロ	7873	0.9
10	93306-20446	ハブリンク	1			
11	93102-28022	オイルシール	1			
12	1JL-25441-20-33	スプロケツト,トリアフン (41T)	1	トリア フラツク	7871	0.8
13	90116-08218	ボルト,スタット	6			
14	90170-08351	ナット	6			
15	90387-153N3	カラー	1			
16	1KT-25412-00	ワッシャ	3			
17	94581-18108	チェーン	1		7874	1.1
18	51L-25388-00	アラー,チェン 1	2		7875	0.3
19	51L-22174-00	エント 1	2			
20	92901-08600	ワッシャ,プレート	2			
21	95303-08600	ナット	4			
22	51L-25381-02	アクスル,ホイール	1		7835	0.2
23	51L-2533A-00	プレート,インシキータ	1			

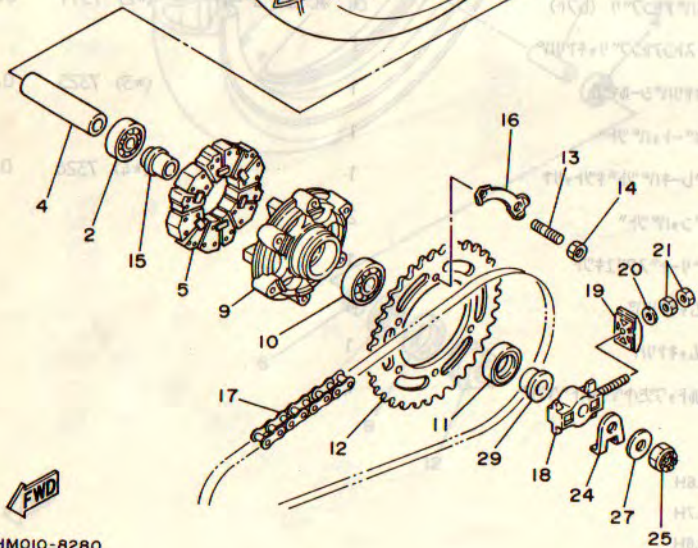
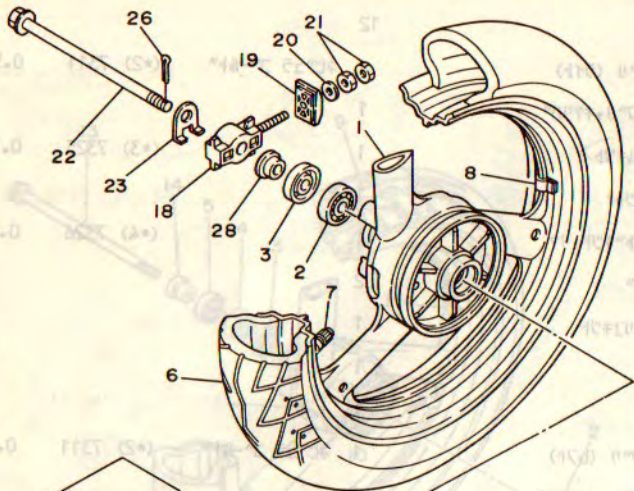

3HM010-8280

3

FIG. 28 リアホイール

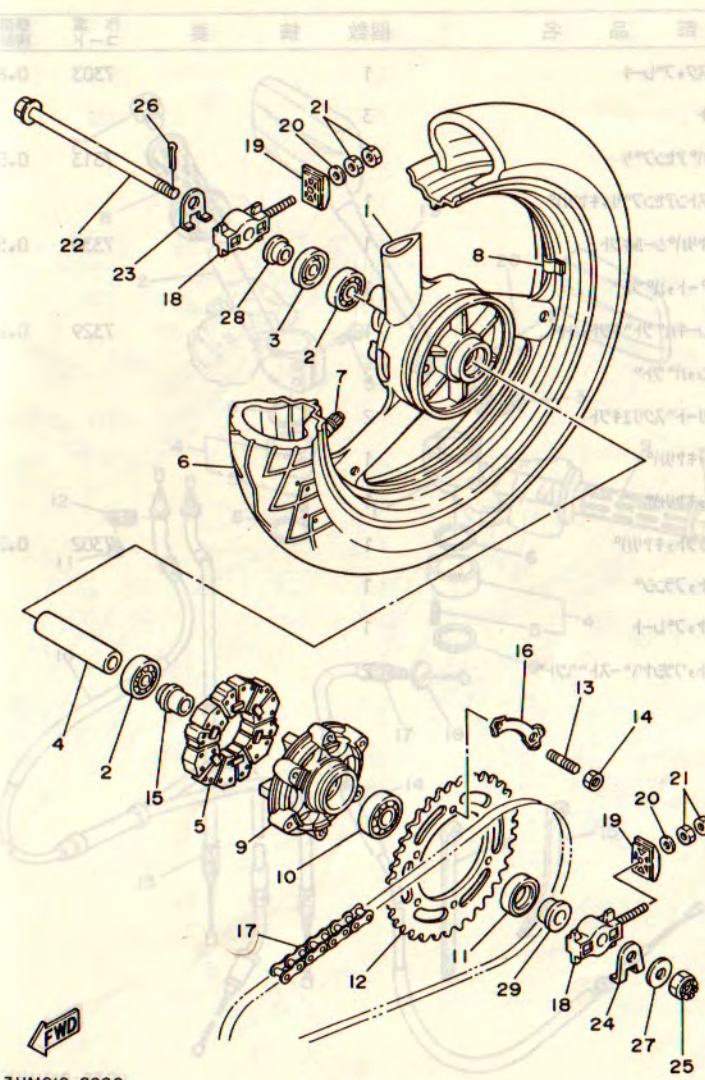

見出番号	部品番号	部品名	個数	摘要	作業コード	整備時間
24	51L-2533E-00	プレート、インシキケータ	1		7202	0.3
25	90171-14020	ナット、キツスル	1			
26	91401-30030	ピン、コツタ	1			
27	90201-142H8	ワッシャ、プレート	1			
28	90387-153N7	カー	1			
29	90387-153N8	カー	1			

www.RD350LC.net

3

3HM010-8280

FIG. 29 リアカレキヤリ

見出し 番号	部品番号	部品名	個数	摘要	作業 コード	整備 時間
	1	1WG-25831-50	1	テイクオフアーム	7303	0.8
	2	90109-08718	3	ボルト		
	3	1KT-25810-51	1	キヤリアアセンブリ	7313	0.5
	4	51L-W0057-00	1	ヒールストップアーム, キヤリア		
	5	51L-W0047-10	1	キヤリアシールキット	7330	0.5
	6	51L-25919-00	1	サポート, ハット		
	7	1KT-W0046-51	1	ブレーキパッドキット, リア	7329	0.2
	8	51L-25924-00	2	ヒールパッド		
	9	51L-W0048-00	2	フリースクリューキット		
	10	47X-25827-00	1	シム, キヤリア		
	11	47X-25827-10	1	シム, キヤリア		
	12	1KT-25819-00	1	ブラケット, キヤリア	7302	0.2
	13	91021-10030	1	ボルト, フラッシュ		
	14	90201-10437	1	ワッシャー, フレート		
	15	90105-10308	2	ボルト, ワッシャー, スラストパッド		
	16	1KT-25412-00	1	ブレーキ		
	17	94581-18108	1	ブレーキ	7874	1.1
	18	51L-25388-00	1	ブレーキ	7875	0.1
	19	51L-22174-00	1	コネクタ		
	20	92901-08600	1	ワッシャー, フレート		
	21	95305-08600	1	ワッシャー, フレート		
	22	51L-25381-02	1	ワッシャー, フレート	7835	0.1
	23	51L-25334-00	1	ブレーキ, フレート	0858-010MPE	

www.RD350LC.net

3



3HM010-8290

FIG. 30 ステアリングハンドル、ケーブル

見出番号	部品番号	部品名	個数	摘要	作業コード	整備時間
	1	2KR-26121-00	1	ハンドルカバー (左)	7202	0.3
	2	2KR-26122-00	1	ハンドルカバー (右)	7203	0.3
	3	91311-06020	4	ボルト		
	4	2KR-26114-00	2	ストッパー、ハンドルカバー		
	5	91609-40228	1	スプリング、スプリング		
	6	2KR-26129-00	4	ワッシャー		
	7	3HM-26246-00	2	エンド、グリッド		
	8	51Y-26240-00	1	グリッドアセンブリ	7231	0.2
	9	51Y-26241-00	1	グリッド (左)	7232	0.1
	10	1AR-26260-01	1	ケーブルアセンブリ、スロットルアクトuator	7262	1.0
	11	98506-05008	1	スクリュー、ハンドル		
	12	5HO-26393-00	1	ホルダー		
	13	1AR-26312-00	1	ケーブル、スロットル 2	7263	0.8
	14	1UA-26335-01	1	ケーブル、クラッチ	7253	0.3
	15	12R-82591-00	1	ハンドル		
	16	1UA-82591-00	1	ハンドル		
	17	90123-08083	1	ボルト		
	18	90179-08316	1	ナット		
	19	11U-26290-80	1	バックミラーアセンブリ (右)	7270	0.1
	20	11U-26290-11	1	バックミラーアセンブリ (左)	7270	0.1
	21	201-29413-00	1	ワッシャー	6262	0.1
	22	90157-05079	1	ワッシャー		
	23	90185-10115	1	ワッシャー		
	24	1HK-27641-00	2	ワッシャー		
	25	90387-06488	1	ワッシャー		

www.RD350LC.net

3

FWD
3HMO10-8300

FIG. 31 フロントマスターシリンダ

見出番号	部品番号	部品名	個数	摘要	作業コード	整備時間
1	36Y-25850-01	マスターシリンダ*アセンブリ	1		7321	0.3
2	36Y-25852-01	*キャップ, リザーバ	1		7322	0.1
3	98706-04012	*スクリュー, フラットヘッド	2		7313	0.3
4	36Y-25854-00	*ダイヤフラム, リザーバ	1			
5	36Y-W0041-00	*シリンダキット, マスタ	1		7323	0.5
6	36Y-25867-00	アラケツト, マスタシリンダ	1			
7	91316-06025	ホルルト, ヘキサゴンソケットヘッド	2		7329	0.2
8	92906-06100	ワッシャ, スプリング	2			
9	1AR-25872-00	ホース, ブレーキ 1	1		7351	0.6
10	3HM-25873-00	ホース, ブレーキ 2	2		7351	0.6
11	4L0-25862-00	ブーツ, マスタシリンダ	1			
12	90401-10096	ホルルト, エニオン	4			
13	90401-10095	ホルルト, エニオン	1			
14	90201-10118	ワッシャ, フレート	11			
15	42H-25885-00	ジョイント	1			
16	98006-06025	ホルルト	2			
17	3HM-26399-00	カイト, ケーブル	1			
18	2YK-25886-00	ホルダ, ブレーキホース	1			
19	2YK-25887-01	ホルダ, ブレーキホース	1			
20	97313-06016	ホルルト	2			

3

FWD
3HM010-8310

FIG. 32 スタッド・フォレスト

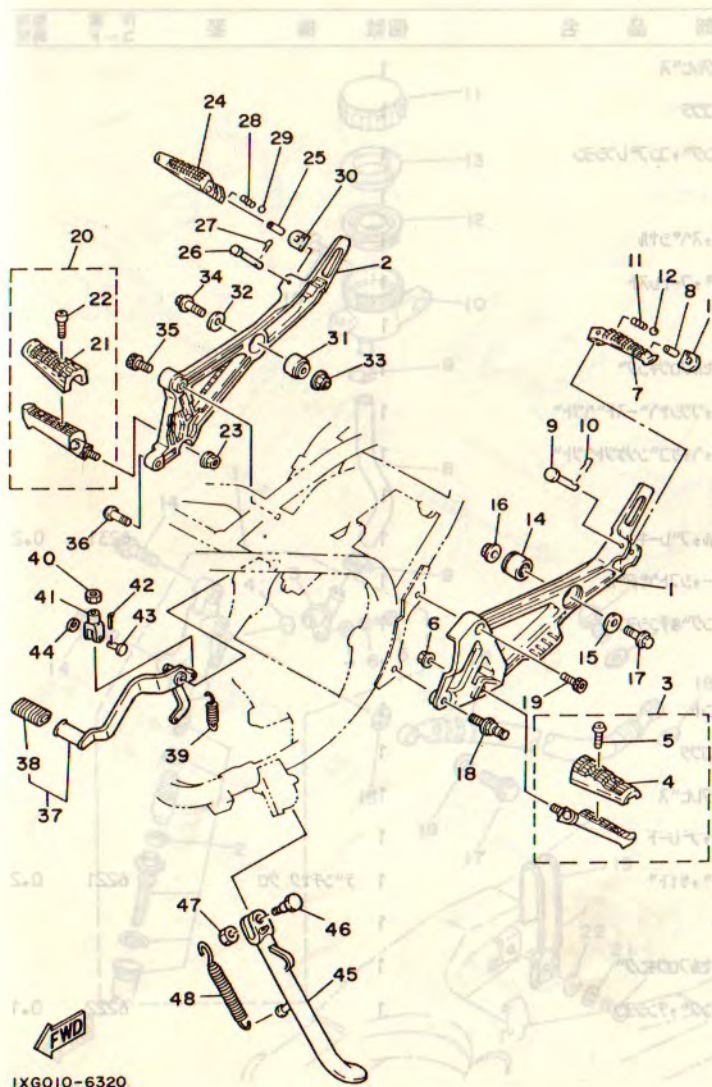

見出番号	部品番号	部品名	個数	摘要	作業コード	整備時間
1	1UA-27442-00	ブラケット 2	1		6246	0.4
2	1UA-27443-00	ブラケット 3	1		6247	0.4
3	1UA-27410-00	フロントフォレストアセンブリ (左)	1		6241	0.2
4	2GH-27413-00	カバー、フォレスト	1		6242	0.1
5	90157-05079	スクリュー、バネナット	2			
6	90185-10115	ナット、セルフロック	1			
7	1HX-27431-00	フォレスト、リヤ 1	1		6251	0.1
8	90387-064F8	カラー	1			
9	91701-06045	ピン、スリッパ	1			
10	91401-20015	ピン、コック	1			
11	90501-12743	スプリング、コンプレッション	1			
12	93501-04011	ボール	1			
13	1HX-27437-00	ワッシャー、スベリアル	1			
14	29L-27414-01	ダンパー、フォレスト	1			
15	90209-08249	ワッシャー	1			
16	90185-08097	ナット、セルフロック	1			
17	90105-08284	ボール、ワッシャー、ストッパ	1			
18	90109-10754	ボール	1			
19	91316-10030	ボール、エキザクタコックアップ	1			
20	1UA-27420-00	フロントフォレストアセンブリ (右)	1		6241	0.2
21	2GH-27413-00	カバー、フォレスト	1		6242	0.1
22	90157-05079	スクリュー、バネナット	2			
23	90185-10115	ナット、セルフロック	1			
24	1HX-27441-00	フォレスト、リヤ 2	1		6251	0.1
25	90387-064F8	カラー	1			

www.RD350LC.net

3

IXG010-6320

FIG. 32 スタッド、フロント

見出番号	部品番号	部品名	個数	摘要	作業コード	整備時間
	26	91701-06045	1	ピン, クレビス		0.5
	27	91401-20015	1	ピン, コツタ		0.1
	28	90501-12743	1	スプリング, エアレーション		
	29	93501-04011	1	ボール		
	30	1HX-27437-00	1	ワッシャ, スパシヤル		
	31	29L-27414-01	1	ダンパ, フロント		
	32	90209-08249	1	ワッシャ		
	33	90185-08097	1	ナット, ヘルフロツキング		
	34	90105-08284	1	ホルト, ワッシャ"ス"スト"ナツト"		
	35	91316-10030	1	ホルト, "キリコ"ソツナツト"ナツト"		
	36	90149-10232	1	スクリユ		
	37	51L-27200-00	1	アダル, ブレーキ	6231	0.2
	38	22N-18113-00	1	カバー, シフトアダル		
	39	90506-20192	1	スプリング, テンション		
	40	95303-08700	1	ナット		
	41	1J3-27222-01	1	ジョイント		
	42	91401-16012	1	ピン, コツタ		
	43	90240-08013	1	ピン, クレビス		
	44	90201-08083	1	ワッシャ, フレート		
	45	29L-27311-00-R4	1	スタッド, サイド	テンチャク クロ	6221 0.2
	46	90109-10590	1	ホルト		
	47	90185-10037	1	ナット, ヘルフロツキング		
	48	90507-29032	1	スプリング, テンション	6222	0.1

www.RD350LC.net

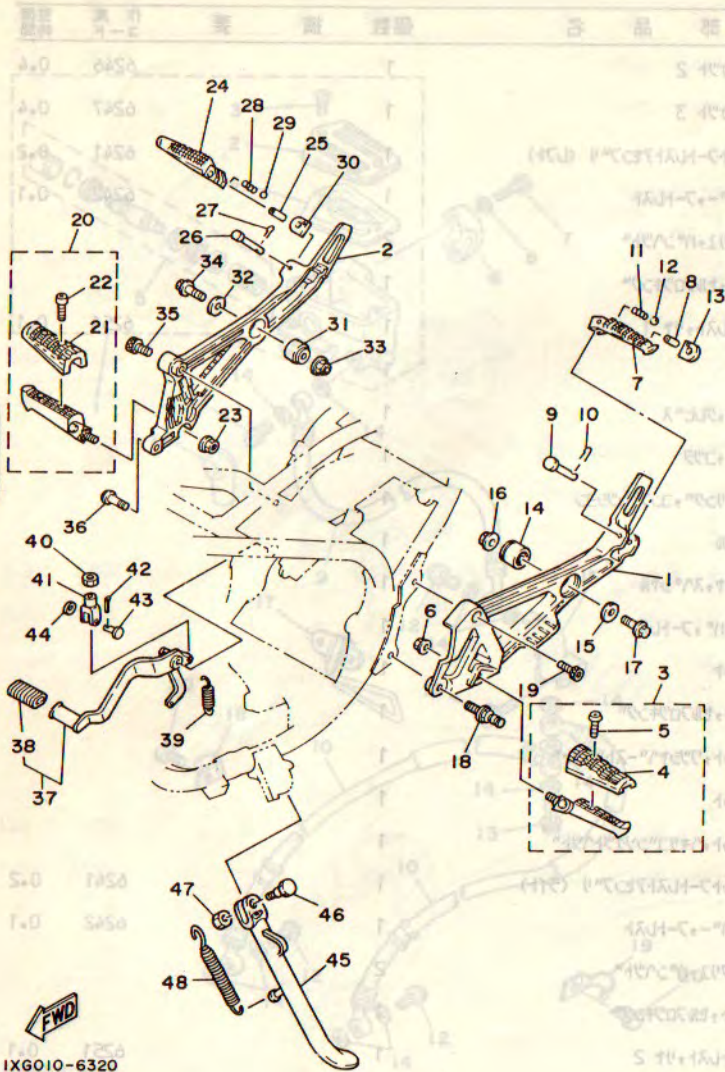

IXG010-6320

FIG. 33 リヤマスタシリンダ

見出番号	部品番号	部品名	個数	摘要	作業コード	整備時間
	1	29L-25850-51	1	マスタシリンダアセンブリ	7320	0.4
	2	29L-W0042-50	1	シリンダキット, マスタ	7324	0.5
	3	29L-2582A-50	1	シムポイント		
	4	93210-15620	1	O-リング		
	5	98511-04012	1	スクリーン, パンヘッド		
	6	92902-04100	1	ワッシャー, スプーリング		
	7	92901-04600	1	ワッシャー, フレート		
	8	29L-25895-00	1	ホース, リザーバ		
	9	90467-14057	2	クリップ		
	10	1A1-25894-01	1	タンク, リザーバ	7371	0.2
	11	1A5-25852-00	1	キャップ, リザーバ		
	12	360-25854-00	1	タイヤフランジ, リザーバ		
	13	2GU-25855-00	1	ワッシャー, タイヤフランジ		
	14	92016-08035	2	スクリーン		
	15	90159-06056	1	スクリーン, ウィスワッシャー		
	16	3HM-25872-50	1	ホース, フレーキ 1	7357	0.4
	17	90401-10096	2	ホルト, エネオン		
	18	90201-10118	4	ワッシャー, フレート		
	19	29L-25875-00	1	ホルダ, フレーキホース 1		
	20	97006-06012	1	ホルト		
	21	92906-06100	1	ワッシャー, スプーリング		
	22	92906-06600	1	ワッシャー, フレート		

www.RD350LC.net

3

3HM010-8330

09-06-010MHE

FIG. 34 ヒールータ

品番	車種	要	取	部	品	名	個	数	摘	要	作	業	整
品番	車種	要	取	部	品	名	個	数	摘	要	作	業	整
4.0	0527	1	1	1	1	3HM-85510-00	スタータモーター	1			8403	0.5	
2.0	0527	1	1	1	1	3HM-85550-00	ロータモーター	1			8402	0.5	
		1	1	1	1	90153-06007	スクリュー、ヘキサゴン	3					
		1	1	1	1	90201-06042	ワッシャー、プレート	3					
		1	1	1	1	90179-12323	ナット	1					
		1	1	1	1	90201-124E4	ワッシャー、プレート	1					

www.RD350LC.net

4

FWD
3HM010-8340

FIG. 35 フラッシュライト

見出番号	部品番号	部品名	個数	摘要	作業コード	整備時間
	1	3HM-83310-00	2	フロントフラッシュライトアセンブリ 1	(*1) 8301	0.1
	2	851-84744-00	1	・ハイルampa (12V-10W)		
	3	2TV-83312-00	1	・レンズ, フラッシュ	8341	0.1
	4	3HM-83320-00	2	フロントフラッシュライトアセンブリ 2	(*2) 8321	0.1
	5	851-84744-00	1	・ハイルampa (12V-10W)		
	6	2TV-83312-00	1	・レンズ, フラッシュ	8341	0.1
	7	3HM-83321-00	1	・タコピ, フラッシュ 1		
	8	90387-085N0	1	カラー		
	9	95706-085U0	1	・ナット, フラッシュ		
	10	90201-087F0	1	・ワッシャー, プレート		
	11	1H2-83346-00	1	コート		

(* 1) 左右同時交換時は 8302-0.2H
 (* 2) 左右同時交換時は 8332-0.2H

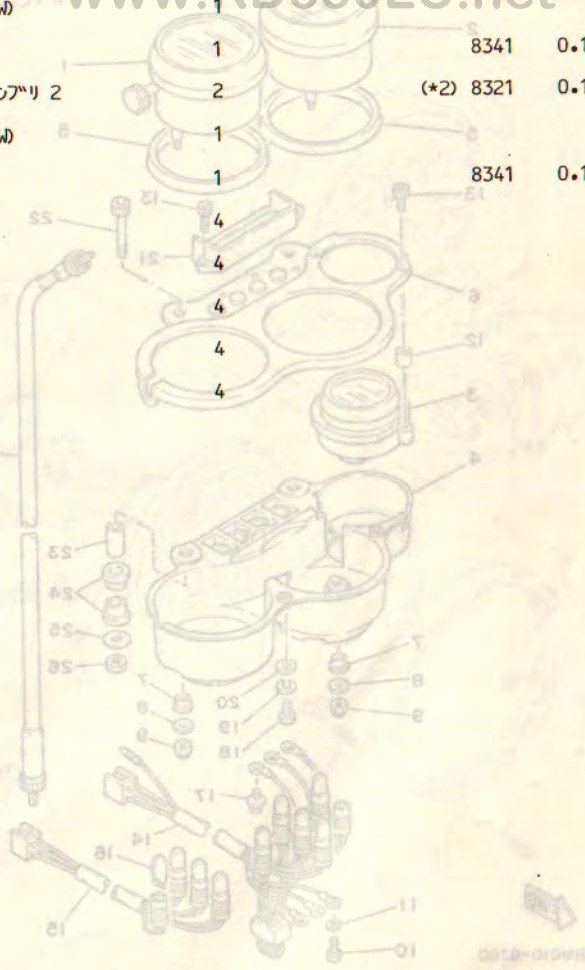
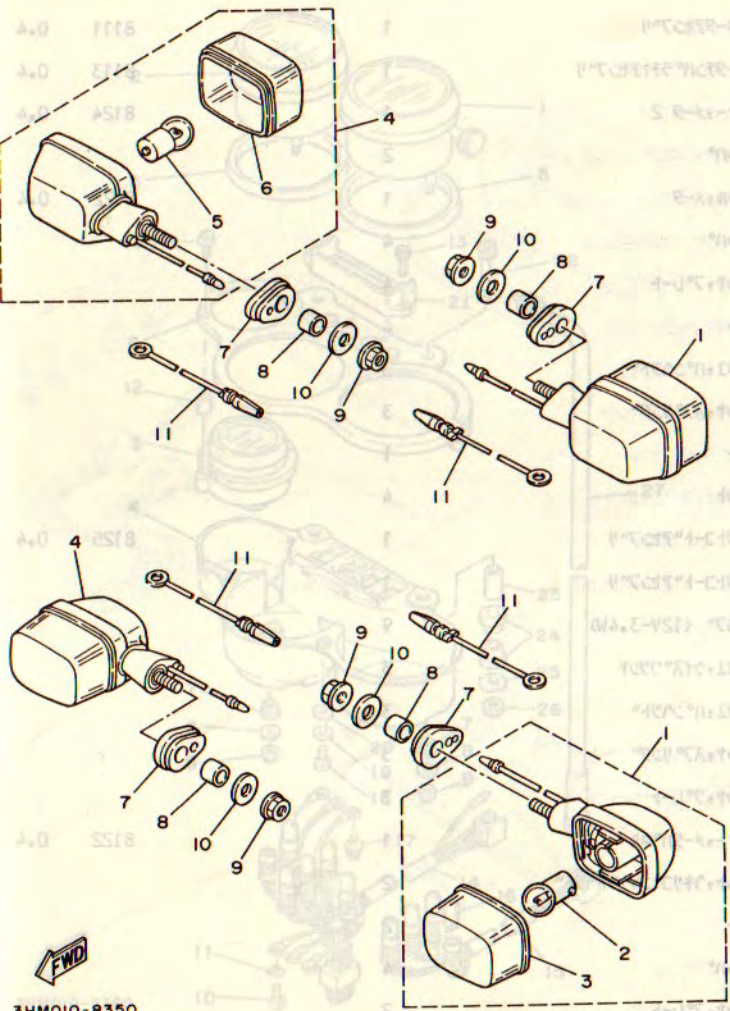

FWD
 3HM010-8350

4

FIG. 36 メータ

見出し番号	部品番号	部品名	個数	摘要	作業コード	整備時間
	1	1WG-83580-50	1	スピートメータセンサリ	8101	0.4
	2	2XT-83540-00	1	タコメータセンサリ	8111	0.4
	3	2AW-83590-00	1	ウォーターポンプラチアセンサリ	8113	0.4
	4	1AR-83579-01	1	カバー、メータ 2	8124	0.4
	5	1AR-83513-00	2	タンパ		
	6	1KT-83611-00	1	ハネル、メータ	8122	0.4
	7	584-83523-00	4	タンパ		
	8	90201-052E2	4	ワッシャ、プレート		
	9	95306-05600	4	ナット		
	10	98501-03012	3	スクリーン、ハネハット		
	11	92990-03100	3	ワッシャ、スプリング		
	12	1AR-83522-00	1	カラー		
	13	2GH-83546-00	4	ホルト		
	14	2XT-83509-00	1	ソケットコートアセンサリ	8125	0.4
	15	1AR-83520-00	1	ソケットコートアセンサリ		
	16	4G1-84744-00	9	バルブ (12V-3.4W)		
	17	90159-03102	3	スクリーン、ウイスイワッシャ		
	18	98506-04008	3	スクリーン、ハネハット		
	19	92906-04100	3	ワッシャ、スプリング		
	20	92906-04600	3	ワッシャ、プレート		
	21	1KT-83612-00	1	カバー、メータハネル	8122	0.4
	22	90110-06098	2	ホルト、ハネハットソケットハット		
	23	90387-06676	2	カラー		
	24	584-83541-00	4	タンパ		
	25	90201-06059	2	ワッシャ、プレート		
	27					

4

FWD
3HM010-8360

www.RD350LC.net

FIG. 36 メータ

品番	品名	見出し番号	部品番号	部品名	個数	摘要	作業コード	整備時間
4.0 1508	メータ	26	95316-06600	ナット	2			
2.0 2508	スピードメーター	27	11L-83550-00	スピードメーター	1			0.1
2.0 2508	メータ	1			1			
2.0 2508	メータ	5			1			
2.0 1008	メータ	6			1			
2.0 1008	メータ	7			1			
2.0 1008	メータ	8			1			
2.0 1008	メータ	9			1			
2.0 1008	メータ	10			1			
2.0 1008	メータ	11			1			
2.0 1008	メータ	12			1			
2.0 1008	メータ	13			1			
2.0 1008	メータ	14			1			
2.0 1008	メータ	15			1			
2.0 1008	メータ	16			1			
2.0 1008	メータ	17			1			
2.0 1008	メータ	18			1			
2.0 1008	メータ	19			1			
2.0 1008	メータ	20			1			
2.0 1008	メータ	21			1			
2.0 1008	メータ	22			1			
2.0 1008	メータ	23			1			
2.0 1008	メータ	24			1			
2.0 1008	メータ	25			1			
2.0 1008	メータ	26			1			
2.0 1008	メータ	27			1			

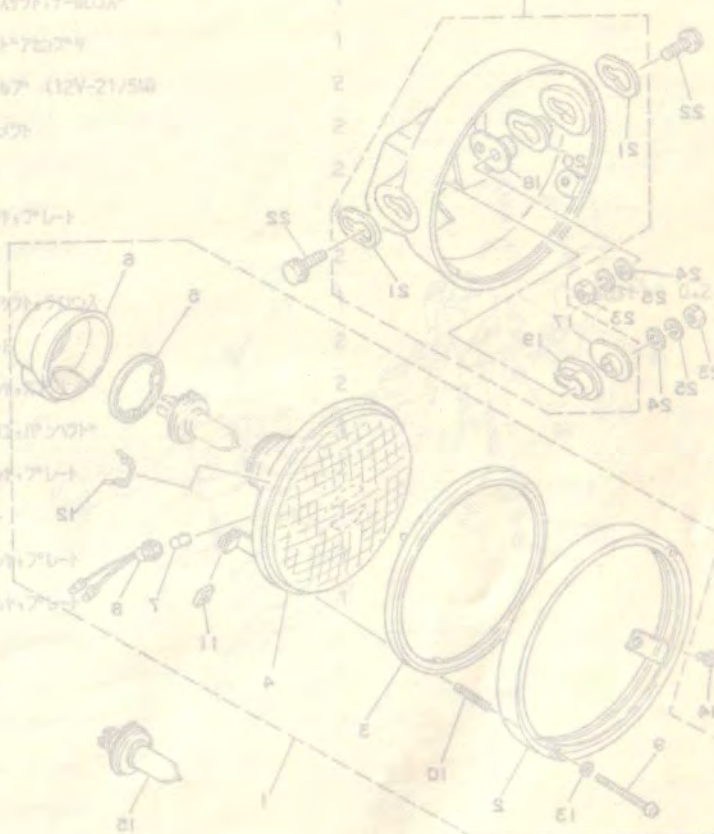
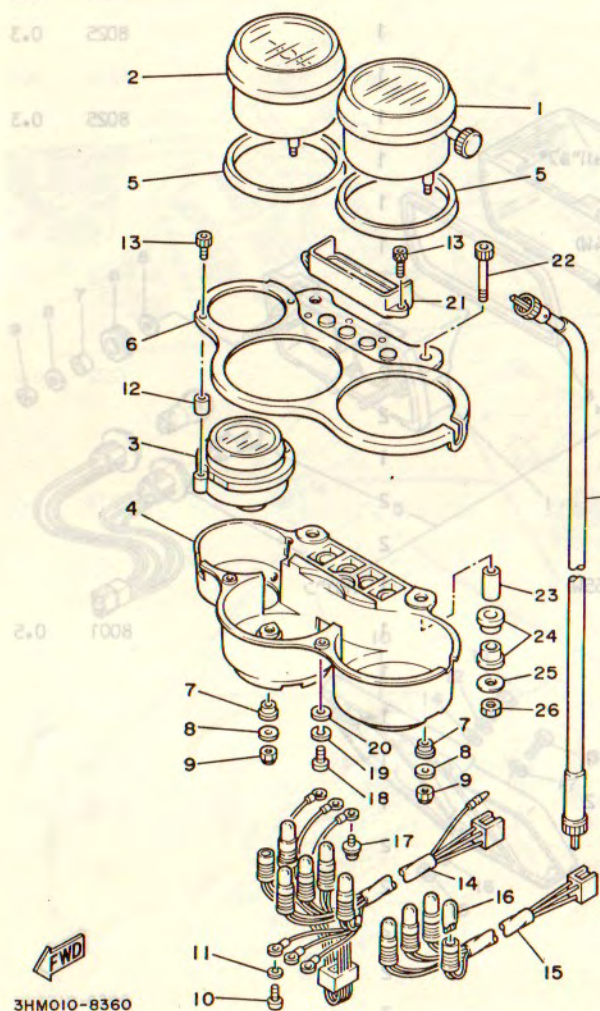

FWD
3HM010-8360

4

FIG. 37 ヘッドライト

見出番号	部品番号	部品名	個数	摘要	作業コード	整備時間
1	1AR-84303-HD	ヘッドライトユニットアセンブリ	1		8021	0.4
2	1AR-84315-00	リム、ヘッドライト	1		8025	0.3
3	29L-84395-00	リング、リチニク	1			
4	29L-84320-HD	レンズアセンブリ	1		8025	0.3
5	2F9-84375-00	フィッティングプレート、ハイルフ	1			
6	2F9-84397-01	カバー、ソケット	1			
7	123-83516-21	ハイルフ (12V-3.4W)	1			
8	34L-84346-00	ソケット、ハロゲンライト	1			
9	43F-84131-00	スクリュー、リムアシヤスタ	2			
10	34I-84332-60	スプリング、スクリュー	2			
11	198-84334-60	ナット、アシヤスタインク	2			
12	14T-84124-00	スプリング、セツト	1			
13	1AR-84327-00	ワッシャ、スハシヤル	2			
14	98506-05012	スクリュー、ハロゲン	2			
15	2F9-84314-00	ハイルフ (12V-60/55W)	1	ハロゲン		
16	29L-84330-00	ホテナアセンブリ	1		8001	0.5
17	5G2-84388-00	カラー 1	1			
18	5G2-84398-00	カラー 2	1			
19	5G2-84366-00	タンパ、ヘッドライト 1	1			
20	5G2-84367-00	タンパ、ヘッドライト 2	1			
21	5G2-84368-00	タンパ 3	2			
22	95806-08030	ボルト、フランジ	2			
23	95303-08600	ナット	2			
24	92901-08200	ワッシャ、アレーン	2			
25	92990-08100	ワッシャ、スプリング	2			

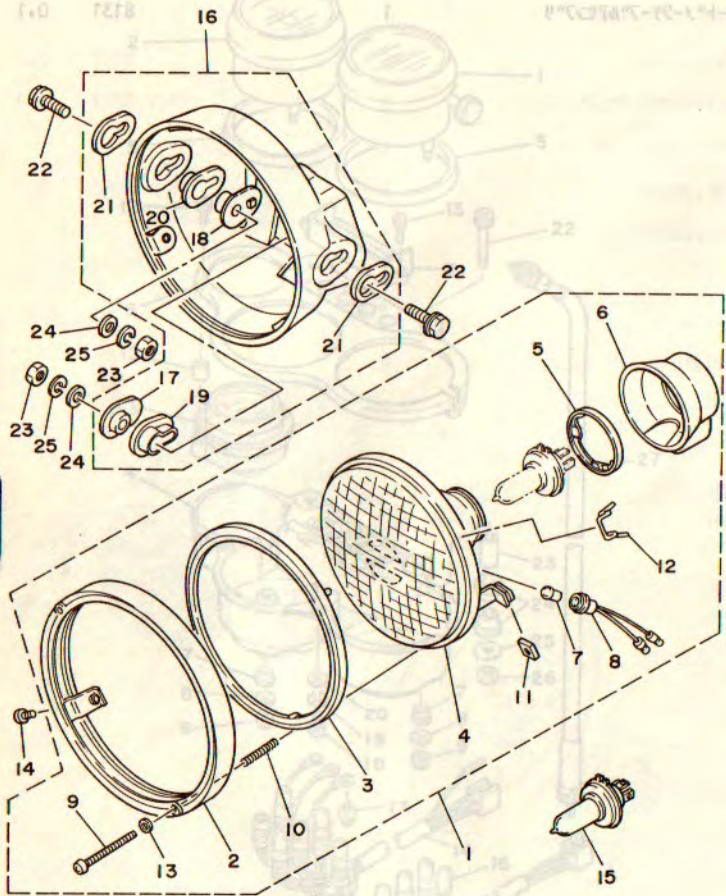

IXG010-6370

www.RD350LC.net

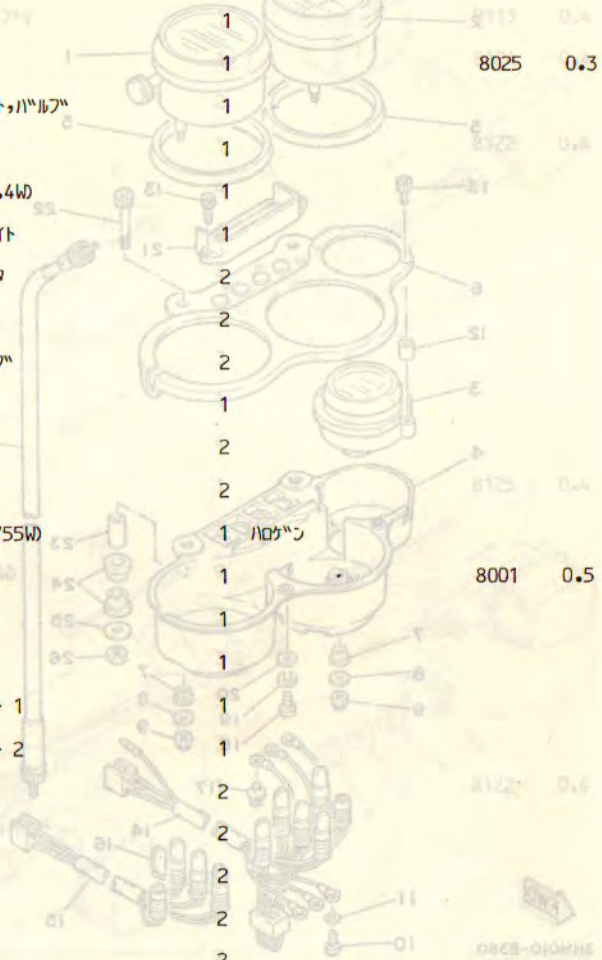
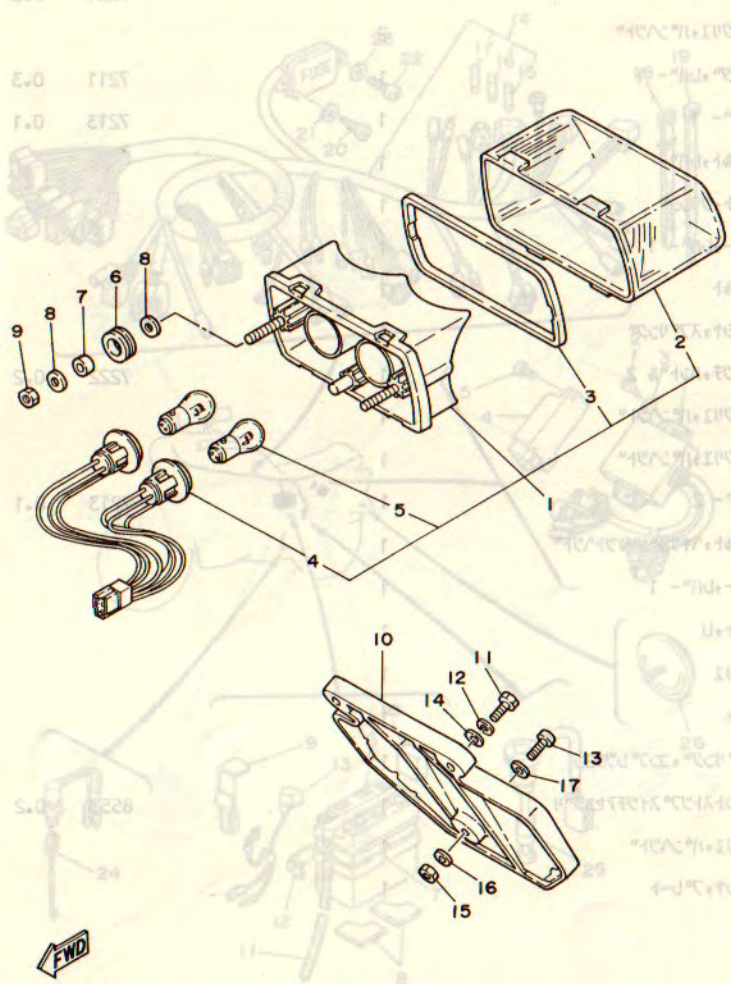

FIG. 38 テールライト

見出し番号	部品番号	部品名	個数	摘要	作業コード	整備時間
1	47X-84710-E0	テールライトユニットアセンブリ	1		8201	0.2
2	47X-84721-00	レンズ, テールライト	1		8202	0.1
3	47X-84723-00	バックスクリーン, テールライト	1			
4	47X-84735-00	バックスクリーンアセンブリ	1			
5	31L-84714-00	バルブ (12V-21/5W)	2			
6	90480-18276	グロメツト	2			
7	90387-07573	カラー	2			
8	90201-063J2	ワッシャー, フレート	4			
9	95303-06600	ナット	2			
10	29L-84751-00	ブラケット, ライセンス	1		8031	0.2
11	97016-06020	ホルルト	2			
12	92906-06100	ワッシャー, スプリング	2			
13	92506-06020	スクリーン, バックスクリーン	1			
14	90201-06059	ワッシャー, フレート	2			
15	95303-06600	ナット	1			
16	90201-06052	ワッシャー, フレート	1			
17	90201-062A8	ワッシャー, フレート	1			
18	90480-18276	グロメツト	1			
19	9778-08928	バックスクリーン	1			
20	92506-06020	スクリーン, バックスクリーン	1			
21	92901-06600	ワッシャー, フレート	1			
22	112-82530-00	バックスクリーンアセンブリ	1			
23	3AX-85720-00	バックスクリーンアセンブリ	1			



www.RD350LC.net

4

FWD
1WT310-6390

FIG. 39 ハンドルスイッチ、レバー

部品名	品番	数量	単位	部品名	品番	数量	単位	作業コード	整備時間
スイッチ、ハンドル	4	1	個	スイッチ、ハンドル	4	1	個	7221	0.2
スクリーン、ハンドル	2	2	個	スクリーン、ハンドル	2	2	個		0.3
ホルダー、レバー	1	1	個	ホルダー、レバー	1	1	個	7211	0.3
レバー	1	1	個	レバー	1	1	個	7213	0.1
ホルダー、レバー	1	1	個	ホルダー、レバー	1	1	個		
ナット、フランジ	1	1	個	ナット、フランジ	1	1	個		
カラー、レバー	1	1	個	カラー、レバー	1	1	個		
ホルダー	1	1	個	ホルダー	1	1	個		
ワッシャー、スプリング	1	1	個	ワッシャー、スプリング	1	1	個	7222	0.2
スイッチ、ハンドル	2	1	個	スイッチ、ハンドル	2	1	個		
スクリーン、ハンドル	1	1	個	スクリーン、ハンドル	1	1	個		
スクリーン、ハンドル	1	1	個	スクリーン、ハンドル	1	1	個		
レバー	2	1	個	レバー	2	1	個	7213	0.1
ホルダー、エキシコソケット	1	1	個	ホルダー、エキシコソケット	1	1	個		
カラー、レバー	1	1	個	カラー、レバー	1	1	個		
ナット、U	1	1	個	ナット、U	1	1	個		0.5
スクリーン	1	1	個	スクリーン	1	1	個		
ナット	2	1	個	ナット	2	1	個		
スプリング、コンプレッション	1	1	個	スプリング、コンプレッション	1	1	個		
フロントストップスイッチアセンブリ	1	1	個	フロントストップスイッチアセンブリ	1	1	個	8553	0.2
スクリーン、ハンドル	1	1	個	スクリーン、ハンドル	1	1	個		
ワッシャー、プレート	1	1	個	ワッシャー、プレート	1	1	個		
ワッシャー	2	2	個	ワッシャー	2	2	個		
ワッシャー、プレート	2	2	個	ワッシャー、プレート	2	2	個		
ワッシャー、プレート	2	2	個	ワッシャー、プレート	2	2	個		

www.RD350LC.net

4



IWT310-6400

0633-015TW

FIG. 40 エレクトリカル 1

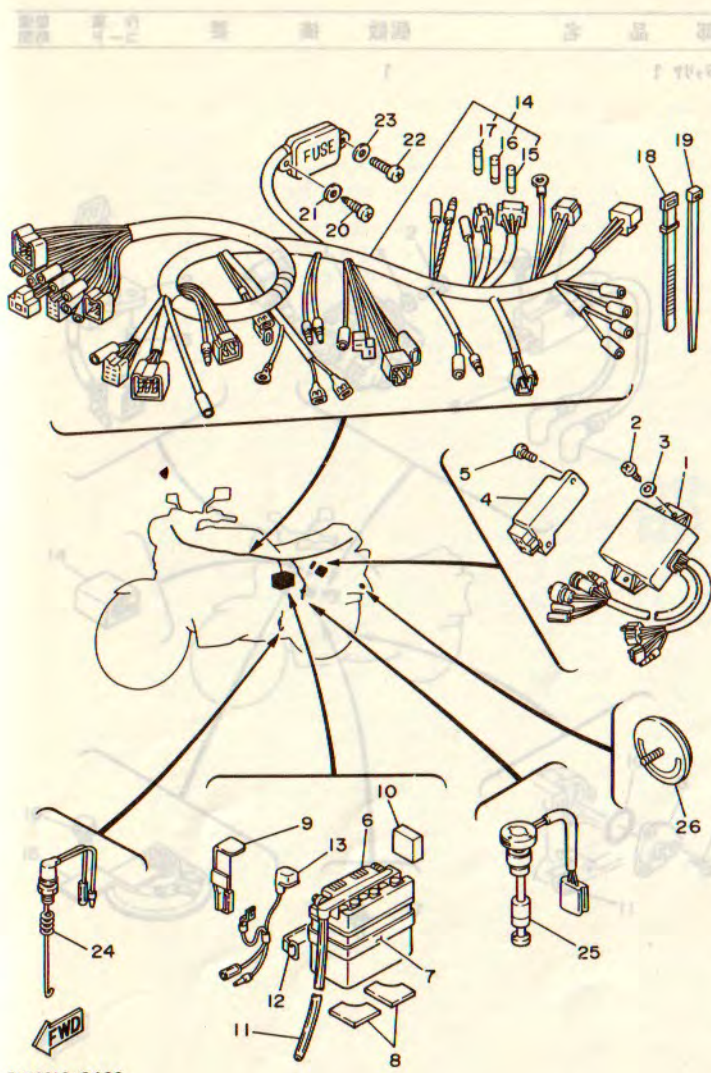

見出 番号	部品番号	部 品 名	個 数	摘 要	作 業 コード	整備 時間
1	3HM-85540-00	C.D.I.ユニットアセンブリ	1		8423	0.3
2	97702-60520	スクリュー、タビコック	2			
3	92990-06200	ワッシャー、フレーン	2			
4	47X-81960-A1	レクチファイアアントノシキエレータアセンブリ	1		8526	0.4
5	92501-06012	スクリュー、ハコバツ	2			
6	90793-25001	バッテリー (GS GM4A-3B)	1			
7	1UA-82124-00	ハット、バッテリー	1			
8	1UA-82122-00	シート、バッテリー	2			
9	29L-82129-00	カバー、バッテリー	1			
10	1UA-82123-00	シート、バッテリー	1			
11	90445-08336	ホース	1			
12	26H-82131-00	ハット、バッテリー	1		8551	0.1
13	51X-82117-00	ワイヤ、リード	1		8505	0.1
14	3HM-82590-00	ワイヤハーネスアセンブリ	1		8501	0.8
15	148-82151-00	・フューズ (20A)	1			
16	4X7-82151-00	・フューズ (15A)	2			
17	5G2-82151-00	・フューズ (5A)	1			
18	437-83936-10	ハット、スイッチコート	2			
19	90464-32060	クランプ	1			
20	97780-60116	スクリュー、タビコック	1			
21	92901-06200	ワッシャー、フレーン	1			
22	92501-06014	スクリュー、ハコバツ	1			
23	92901-06600	ワッシャー、フレート	1			
24	1T2-82530-00	ストップスイッチアセンブリ	1		8552	0.1
25	34X-85720-00	オイルバルブカニシヤアセンブリ	1		8555	0.2

3HMO10-8400

4

FIG. 40 イレクトリカ

作業 時間	作業 コード	要 摘	個 数	部 品 名	部 品 番 号	見 出 番 号
0.2	7221	1	1	リリクツ、リ 1	449-85131-02	26
0.3	7211					
0.1	7218					
0.2	7222					
0.1	7213					
0.1	7228					
0.1	7229					
0.1	7230					
0.1	7231					
0.1	7232					
0.1	7233					
0.1	7234					
0.1	7235					
0.1	7236					
0.1	7237					
0.1	7238					
0.1	7239					
0.1	7240					
0.1	7241					
0.1	7242					
0.1	7243					
0.1	7244					
0.1	7245					
0.1	7246					
0.1	7247					
0.1	7248					
0.1	7249					
0.1	7250					
0.1	7251					
0.1	7252					
0.1	7253					
0.1	7254					
0.1	7255					
0.1	7256					
0.1	7257					
0.1	7258					
0.1	7259					
0.1	7260					
0.1	7261					
0.1	7262					
0.1	7263					
0.1	7264					
0.1	7265					
0.1	7266					
0.1	7267					
0.1	7268					
0.1	7269					
0.1	7270					
0.1	7271					
0.1	7272					
0.1	7273					
0.1	7274					
0.1	7275					
0.1	7276					
0.1	7277					
0.1	7278					
0.1	7279					
0.1	7280					
0.1	7281					
0.1	7282					
0.1	7283					
0.1	7284					
0.1	7285					
0.1	7286					
0.1	7287					
0.1	7288					
0.1	7289					
0.1	7290					
0.1	7291					
0.1	7292					
0.1	7293					
0.1	7294					
0.1	7295					
0.1	7296					
0.1	7297					
0.1	7298					
0.1	7299					
0.1	7300					

www.RD350LC.net

4

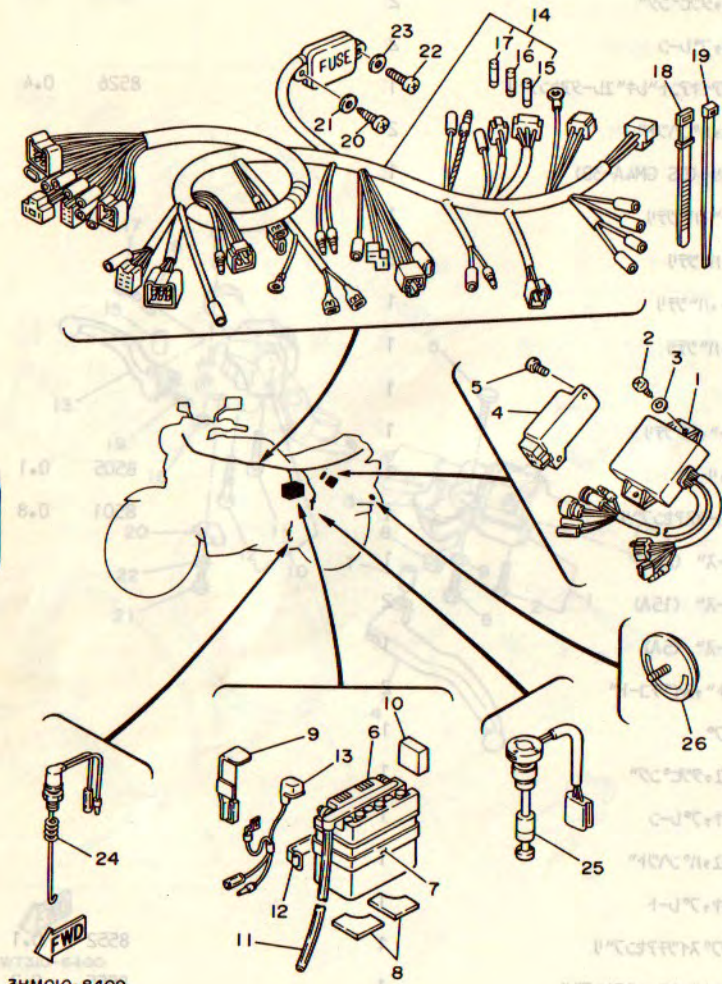

FWD
3HM010-8400

FIG. 41 エレクトリカル 2

見出番号	部品番号	部 品 名	個数	摘 要	作 業 コード	整備 時間
1	3HM-85820-00	サーボモータアセンブリ	1		8671	0.4
2	92501-06025	スクリュ、ハブナット	2			
3	90201-06067	ワッシャー、プレート	2			
4	2GU-82310-50	イグニッションコイルアセンブリ	1		8651	0.3
5	98002-06018	ホルト	2			
6	95701-06500	ナット、フランジ	1			
7	2TV-82370-00	プラグキャップアセンブリ	2		8658	0.1
8	1L9-82540-00	ニュートラルスイッチアセンブリ	1		8554	0.3
9	98701-05012	スクリュ、フラットナット	3			
10	93210-29147	O-リング	1			
11	90480-01148	クォモメツト	1			
12	2MY-82501-03	メインスイッチステアリングロック	1		8551	0.4
13	90149-06228	スクリュ	2			
14	35R-83350-20	フラッシュリレーアセンブリ	1		8611	0.2
15	1UA-83371-00	ホーン	1		8621	0.3
16	98006-08012	ホルト	1			
17	11H-83591-00	サーモユニット	1		8565	0.3
18	2MY-82021-03	キーセット	1	AP		

www.RD350LC.net

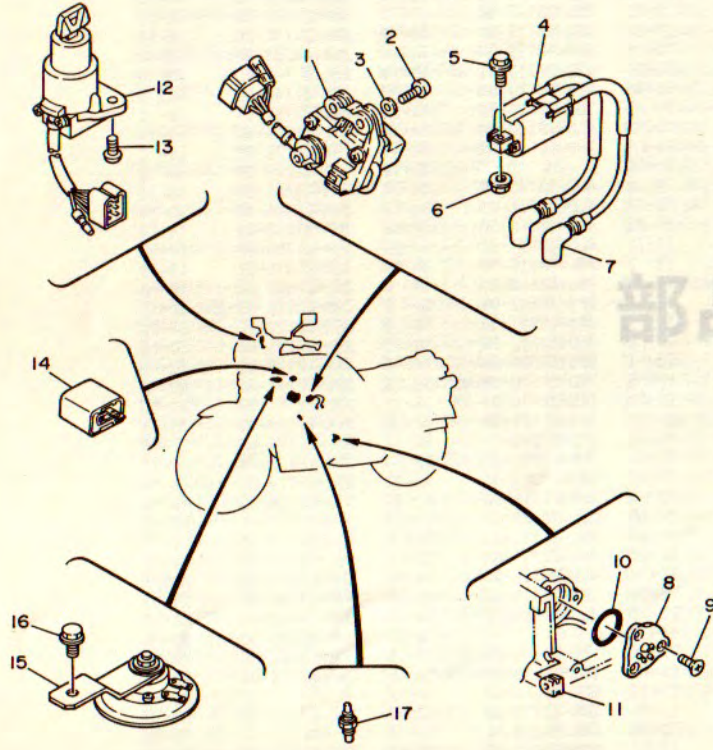

3HM010-8410

4

5



ヤマハ発動機株式会社

走り熟成して究極のコストパフォーマンス

¥399,000で

ヤマハ・2サイクル・ピュアスポーツ

NEW RZ250R

7月5日
新発売



- カラー：ホワイト、ニューヤマハブラック(9月上旬発表)
- 標準現金価格：¥399,000 (北海道、沖縄および一部離島を除く)

■RZ250FR仕様諸元

●全長2070mm ●全幅665mm ●全高1065mm ●シート高750mm ●乾重量1385kg ●最低地上高175mm ●乾重量136kg ●積載平均燃費42.0km/l (50km/h) ●最小回転半径2.8m ●制動停止距離13.5m (50km/h) ●エンジン2サイクル・水冷・ピストンリッドバルブ・2気筒・247cc ●内径×行程54.0×54.0mm ●圧縮比6.4:1 ●最高出力45ps/9500rpm ●最大トルク3.5kg-m/9000rpm ●駆動方式キック式 ●潤滑方式分離給油 ●エンジンオイル容量1.7L ●燃料タンク容量17L ●キャブレターVM26SS×2 ●点火方式CDI ●点火プラグBR8ES、BR8ES ●バッテリー容量12V、4Ah (10H) ●1次減速(比)キヤ(2.869) ●2次減速(比)チェーン(2.562) ●クラッチ形式湿式多板 ●変速機リターン式6段変速 ●変速比12.571 (1)、17.7 (2)、21.8 (3)、1.063 (4)、0.961 (5)、0.888 ●フレーム鋼管ダブルクレードル ●キャスター25°30' ●トレール94% ●タイヤ(前)100/80-17 52H (後)120/80-17 61H ●ブレーキ(前)油圧式ダブルディスク (後)油圧式シングルディスク ●ディスク有効径(前)250mm (後)178mm ●懸架方式(前)テレスコピック (後)スイングアーム ●操縦方式(前)エアアシストレバー ●コイルスプリング(後)ガスアシストレバー ●コイルスプリング ●ホイールトラベル(前)140mm (後)100mm ●ヘッドランプ12V60W/55W ●ストップランプ12V21W×2 ●フラッシャーランプ12V10W×4 ●マーカーランプ12V3W ●テールランプ12V5W×2

グラフィックも一新のホワイト



ニューヤマハブラック
(9月上旬発表)

「RZ神話」に新たな1ページが加わりました。ビギナーからマニアまで、数多くのライダーの心をくすぐり続けるスポーツライクな走行感に、一層の磨きをかけてニュー「RZ250R」が登場です。

飾りを排したシンプルなボディーはそのままだ、走りの装備をさらに充実。しかも価格据え置きで、RZ250Rの大きな魅力のひとつ、「コストパフォーマンス」をより強烈にお客さまへアピールします。2サイクルスポーツならではの滑かて鋭い走り、購入しやすい価格を両立した「RZ250R」のご披露、よろしくお願いたします。

RZ250Rの主な変更箇所

マイクロコンピュータ制御・デジタル進角CDI点火システムを採用しました。これによりエンジン回転数に応じて最適な点火タイミングが得られ、スムーズな吹き上がりや燃費の向上が図られています。また、このCDI制御ユニットはY.P.V.S.の作動もコントロールし、点火、排気とも理想のタイミングを得ることができ、エンジン性能に大きく寄与しています。

操縦安定性の向上を図るため、タイヤを前後輪とも18インチから17インチに変更。フロント100/80-17 52H、リア120/80-

17 61Hの専用ニューパターンタイヤを採用するとともに、ホイールデザインもTZRタイプに一新。キャスターおよびトレールも見直し、コーナリング時の軽快性、安定性を高めています。

安定したブレーキフィーリングを確保するために、前後のディスクブレーキおよびキャリパーを変更しました。特にフロントには「TZR250」と同様のフローティングタイプのディスクブレーキを採用し、強力なストッピングパワーを持たせました。リヤもディスク厚を4.5mmから5.0mmに増し、リヤキャリパーも変更。これにあわせてリヤアームの形状も変更されています。

フロントフォークには35mmの大径インナーチューブを採用して剛性を高めるとともに、走行条件に合わせて調整可能なスプリングの初期荷重調整機構を装備しました。

軽快なハンドリングと操縦性の向上にハンドル形状を変更。ハンドル幅を655mmから620mmにせげめ、材質も鉄鍛造製からアルミ鍛造製へと変えました。

ラジエーターカバーを従来の樹脂製からアルミカバー付メッシュタイプに変更した他、小型フラッシャーランプの採用、メーターパネルのデザイン変更などで外観商品性も大きくアップしています。



ライズどりの美しい人たちへ。

圧倒的としかしいような加速性能。鋭敏なレスポンス。2ストロークマシン本来のスバルタンなライディング感覚を磨きこむことに専念して、RZは開発された。そのフィロソフィへのヒューなこだわりが、数々の新しいテクノロジーを生み、RZ乗りと呼ばれるライダー達との共感を育んできたのだ。そしていま、ニューRZ250R。軽快なハンドリングと操縦性をハイバランスさせる17インチタイヤ&ホイール。制動力とタッチフィーリングをさらに洗練させたトリプルディスクブレーキ。走りの実質機能をシンプルに追求したエクイップメント…2ストロークマシンに走りの原点を求める、スバルタンなライダーのために、ニューRZ250R。
 ◆RZ250R仕様諸元◆型式29L◆2ストローク水冷ピストンリッドバルブ2気筒247cc◆最高出力45ps/9,500r.p.m.◆最大トルク3.5kg-m/9,000r.p.m.◆乾燥重量136kg◆タイヤF:100/80-17 52H R:120/80-17 61H◆カラーリング：ホワイト、ニューヤマハブラック◆標準現金価格¥399,000(北海道、沖縄及び一部離島を除く)◆価格には、税金・保険料・登録などに伴う費用等は含まれていません。

そのフィロソフィが好きだ。
 new
RZ250R

HAVE A NICE RIDE! ナイスライディングをよろしく。 ■ヘルメットを正しくかぶりましょう ■点検・整備を忘れずに。
 ■安全のため改造はやめましょう ■騒音防止のため不必要なからぶかしはつしみましょう。

●安全速度で走りましょう。無理な追い越しはやめましょう。 ●カーブではスピードをひかすめに。 ●よく見る、よく見られることに努めましょう。 ●早朝・夕暮れは早めにヘッドライトの点灯を。
 ●競技用に改造した車両での公道走行はできません。 ●YRSで正しいライディングテクニックをマスターしましょう。

カタログご希望の方は機種名・雑誌名を明記のうえ、郵便切手170円を添えて、〒438 静岡県磐田市新貝2500 ヤマハ発動機株式会社 広報室宛てて下さい。

いまサーキットの熱い風

サーキット・カーニバル
 CIRCUIT CARNIVAL

ジャンボ・サーキットタオルプレゼントセール8/31まで
 '88 NEWスポーツモデルFZR400・FZR250・TZR250・RZ250R・XV250ビラーゴ・TDR250・DT200Rを期間中お買い上げのお客様に素敵なジャンボ・サーキットタオルをプレゼント!

●サーキット・カーニバル協賛店にて実施中。●実物のタオルは写真と異なる場合があります。

















YAMAHA

2サイクルスポーツ

PURE SPORTS

RZ250R





RZ

2ストロークの原点にこだわる、フィロソフィはRZに選んでいく。

圧倒的としかしいような加速性能。鋭敏なレスポンス。2ストロークマシン本来のスバルタンなライディング感覚を磨きこむことに専念して、RZは開発された。そのフィロソフィへのピュアなこだわりが、数々の新しいテクノロジーを生み、RZ乗りと呼ばれるライダー達との共感を育んできたのだ。

そしていま、ニューRZ250R。軽快なハンドリングと操縦性をハイバランスさせる17インチタイヤ&ホイール。

制動力とタッチフィーリングをさらに洗練させたトリプルディスクブレーキ。走りの実質機能をシンプルに追求したエクイップメント…。

2ストロークマシンに走りの原点を求める、スバルタンなライダーのために。ニューRZ250R。

2ストロークの本質にこだわる。RZパワーユニット。

RZ250Rが搭載するのは、最高出力45ps/9,500r.p.m.、最大トルク3.5kg-m/9,000r.p.m.を発揮する水冷2ストロークパラレルツイン。目指す味わいは、2ストローク本来の刺激的なパワー感覚だ。はじけるようにダッシュする圧倒的な加速性能、スロットルワークに即応して吹き上がるシャープな高回転性能…。そして、ヤマハ独創のY.P.V.S.とパワージェット装備VMキャブレターが可能にした、全域クイックレスポンス&フレキシビリティ。そのピュアなフィロソフィとハイポテンシャルによって、スバルタンな2ストロークマシン・ライダーに絶賛を浴び続けている、RZパワーユニットだ。

速さのための包容力。Y.P.V.S.(ヤマハパワーバルブシステム)。

RZ250Rは、ヤマハ独創のY.P.V.S.を搭載。これは、CDIユニットと一体のマイコン内蔵コントロールユニットがエンジン回転数信号

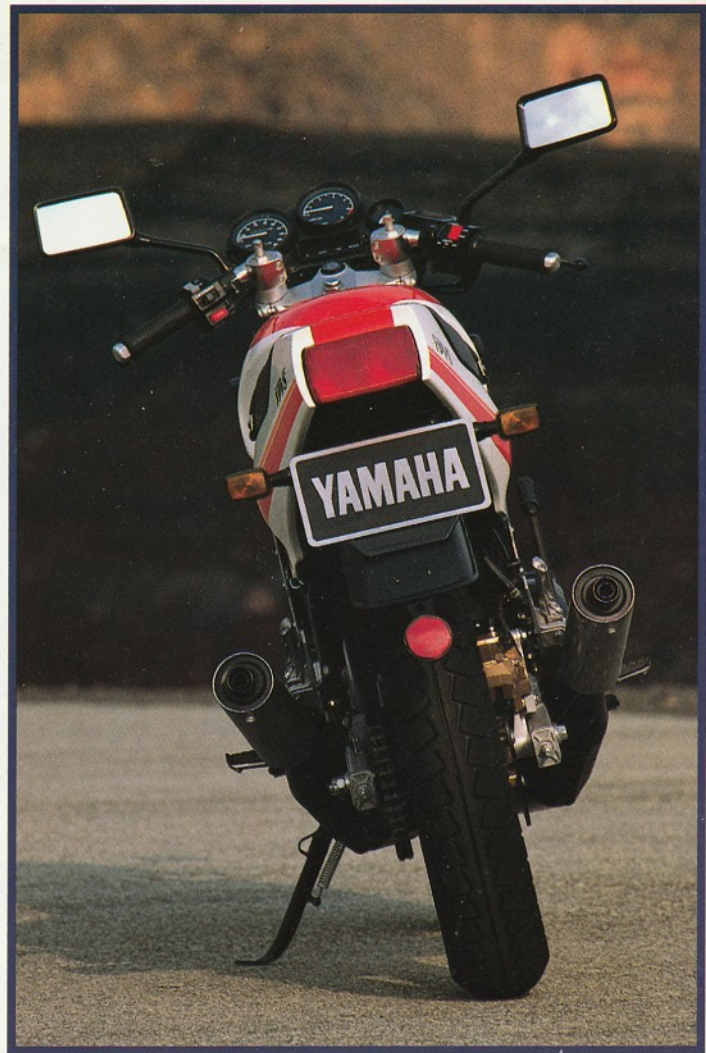
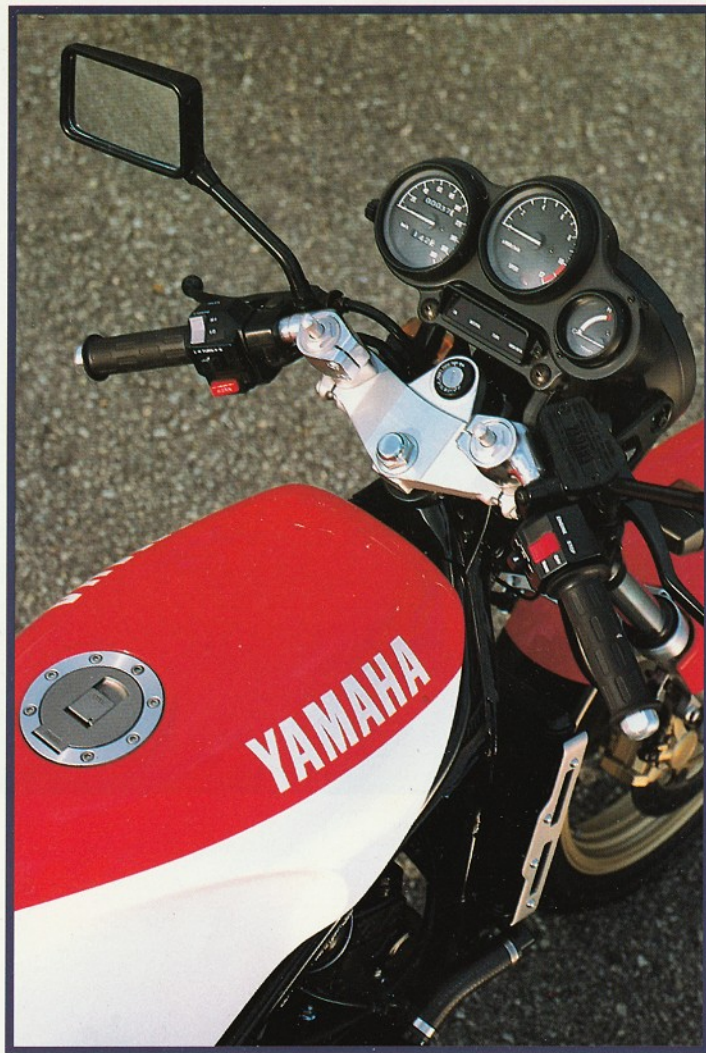

を検知して、排気ポートに設けたパワーバルブをサーボモーターでワイヤー駆動するというもの。これによって、高速での高出力と低速での高トルクという、本来相反するエンジン特性を両立。2ストロークならではの圧倒的な加速性能を、全域にわたるクイックレスポンスとともに実現している。また点火システムには、デジタル制御方式を新採用。エンジン回転数に応じた適切な点火タイミングを、マイコンがきめ細かにコントロールし、スロットルレスポンスをさらに向上させている。

そして、パワージェット装備VMキャブレター。

Y.P.V.S.とともに、RZ250Rのフレキシブルな特性を支えているのが、パワージェット装備のVMキャブレター。メインジェットのみならず、フロントチャンバーから燃料を直接キャブレター吸入側に吸い込ませるパワージェットを設けることにより、混合気の流量を全域にわたっ

て適切に維持。よりパワフルでリニアなスロットルレスポンスを実現している。また、あらたにフィルターを装備し、信頼性をさらに高めている。**快い一体感の基本、高張力鋼管ワイドフレーム。**剛性と強度をたぐいしにバランスさせながら、徹底的な軽量化を図った、ワイドな高張力鋼管ダブルクレードルフレーム。マシン全体の低重心化とマスの集中を促進し、ニュートラルで軽快な操縦感覚と、マシンと一体になる自然なライディングポジションを提供する。

イニシャルアジャスター装着セミエア式フロントフォーク+リンク式モノクロスサスペンション。

フロントサスペンションのフォーク・インナーチューブに、摺動抵抗の低い滑らかな作動性を実現するDuメタルを採用。フロントフォークの剛性をさらにアップさせるアルミスタビライザーなどの相乗効果によって、クイックなハンドリングと高度な走行安定性を、快い乗り

心地とともに実現している。また、走行状況の変化やライダーの好みに即し、バネの初期荷重が調整できるイニシャルアジャスターもあらたに装備した。リアは、走行状況に応じた適切なクッション特性を発揮し、すぐれた路面追随性としなやかな乗り心地をもたらす、ヤマハ独創のリンク式モノクロスサスペンション。クッションユニットには、長時間走行にも適切な減衰性能を維持するド・カルボンタイプを採用している。

対向ピストンキャリアトリプルディスクブレーキ。

RZパワーにゆとりをもって応えるため、ブレーキシステムは、フロント×2、リア×1のトリプルディスクを装着している。特に、ディスク径をφ282にアップしたフロントには、フローティングマウントを採用。過酷なブレーキングにも、パッドに対するディスクローターの適正な姿勢を保持するため、ゆとりの制動力とともに良好なタッチフィーリングを発

揮する高性能ブレーキシステムだ。

新採用、17インチニューパターンタイヤ&ホイール。

軽快なハンドリングとすぐれた走行安定性を、より高次元でバランスさせるため、ニューパターンの17インチタイヤ(フロント:100/80-17 52H、リア:120/80-17 61H)を中空アルミキャストホイールとともに新採用している。

スバルタン&ハイクオリティ。RZフィーチャー。

●機能と品質をさらに高めた3連メーターパネル ●アルミ鍛造ハンドルバー ●アルミバフ仕上げハンドルクラウン ●小型フラッシュランプ ●精悍な2球式テールランプ ●メッシュタイプのアルミ製ラジエーターカバー ●エアブレーンタイプタンクキャップ ●アルミ製フロントレスト ●アルミ製マフラーブラケット。スバルタンな味わいを求めるRZライダーのために、全身、ハイクオリティ。



この写真は、プロフェッショナルライダーのテスト走行を撮影したものです。一般公道では無理な走行はせず、安全な運転をお願いします。

RZ250R仕様諸元	
型式	29L
全長/全幅/全高	2,070mm/665mm/1,065mm
軸間距離	1,385mm
シート高/最低地上高	780mm/175mm
乾燥重量	136kg
燃費・定地走行テスト値	42km/ℓ (50km/h)
最小回転半径	2.8m
制動停止距離	13.5m (50km/h)
エンジン種類	2サイクル・水冷・ピストンリードバルブ
気筒数配列/総排気量	並列2気筒/247cc
内径×行程	54.0mm×54.0mm
圧縮比	6.4:1
最高出力	45ps/9,500r.p.m.
最大トルク	3.5kg-m/9,000r.p.m.
始動方式	キック式
点火方式	C.D.I.
燃料タンク容量	17ℓ
オイルタンク容量	1.6ℓ
潤滑方式	分離給油式
バッテリー容量/型式	12V、4Ah(10)/GM4A-3B
1次減速機構/減速比	ギヤ/2.869(66/23)
2次減速機構/減速比	チェーン/2.562(41/16)
クラッチ形式	湿式多板
変速機形式	リターン式6段
変速比	2.571/1.777/1.318/ 1.083/0.961/0.888
フレーム形式	鋼管ダブルクレードル
キャスト/トレール	25°30'/94mm
タイヤサイズ 前・後	100/80-17 52H/120/80-17 61H
制動装置 前	油圧式ダブルディスク
制動装置 後	油圧式シングルディスク

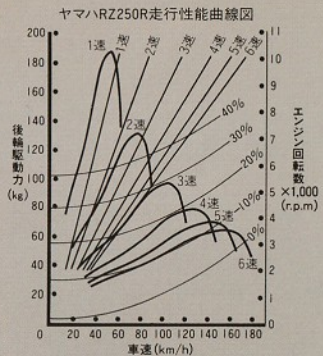
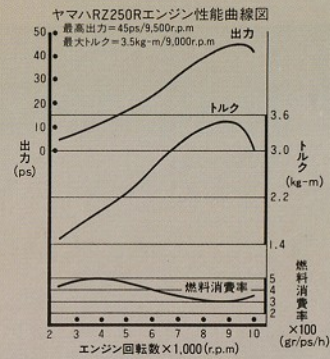

- 燃費は定められた試験条件のもとでの値です。従って走行時の気象・道路・車両・整備などの諸条件によって異なります。
- 本仕様は予告なく変更することがあります。●仕様変更などにより、写真や内容が一部実車と異なる場合があります。
- ボディカラーは印刷のため、実物と異なって見える場合があります。

RZ250R

- 標準現金価格 ¥399,000 (北海道、沖縄など一部離島を除く)
- ◆価格には、保険料、税金、登録などに伴う費用等は含まれていません。
- ホワイト
- ニューヤマハブラック (9月上旬発売予定)

(単位: mm)

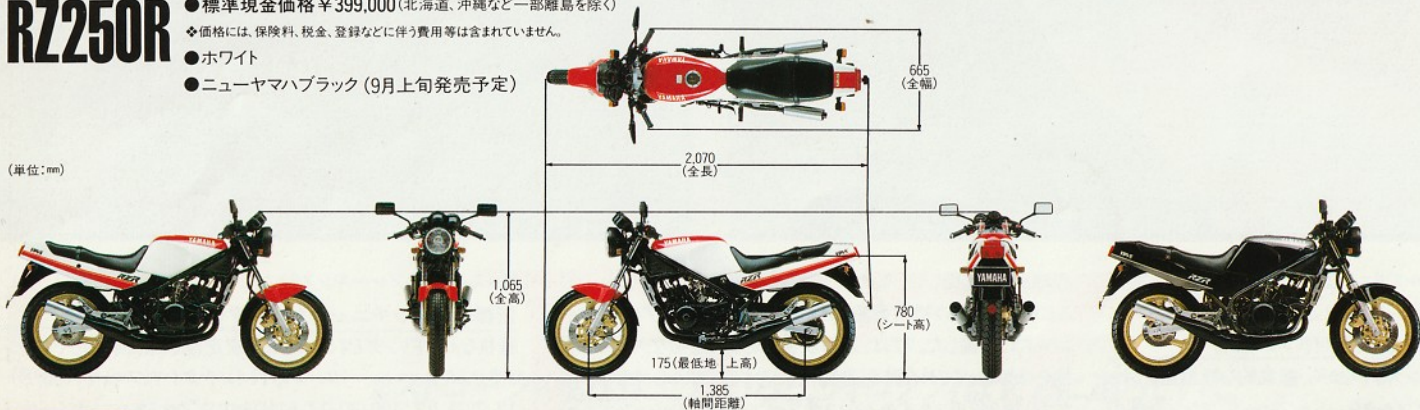

手続きかんたん
支払いらくらく
ヤマハラらくらくクレジット

新しいバイクの買い方です。頭金なし、簡単な手続きでお好みのバイクが、あなたのものに。お支払いは、3回から最長36回までの分割払い (月々のお支払いは、3,000円から)。あるいはボーナス一括払い、ボーナス2回払いなど。ご希望にあわせて幾通りものコースから自由に選べる便利です。ヤマハラらくらくクレジット詳しくはお近くのヤマハ販売店でおたずねください。

Y.E.S.S.

●Y.E.S.S. (イエス)とは、YAMAHA EARTHLY SPORTS STAFF の略。モーターサイクルがプレゼントしてくれる限り大きな遊びの世界を、もっと積極的に楽しもうと生まれた新しいクラブです。●特典もいろいろ。入会のお申込み、お問合せは、Y.E.S.S.のステッカーのあるY.E.S.S.加盟店へどうぞ。

バイクライフを大きく広げるY.E.S.S.に、参加しませんか。

YRS CIRCUIT-RUN
INFORMATION SHOP

クローズドコースでの「マン・マシン・コミュニケーション」の極致が、一般道路での安全で快適な走行を生み出します。お問合せ、お申込みは、このマークのヤマハスポーツ店へ。

ヤマハライディングスクール(YRS)サーキットランに参加しませんか。

HAVE A NICE RIDE! ナイスライティングをよろしく。

- ヘルメットを正しくかぶりましょう。
- 点検・整備を忘れずに。
- 安全のため、改造はやめましょう。
- 騒音防止のため unnecessaryなからぶかしはつしみましょう。

安全速度で走りましょう。無理な追い越しはやめましょう。カーブではスピードをひかえめに、よく見る、よく見られることに努めましょう。早朝・夕暮れは早めにヘッドライトの点灯を。競技用に改造した車両での公道走行はできません。YRSで正しいライディングテクニックをマスターしましょう。

YAMAHA
 ヤマハ発動機株式会社
 〒438 静岡県磐田市新貝2500
 8806-50D1②-011241